



# РУКОВОДСТВО ЭКСПОНЕНТА

МЕЖДУНАРОДНАЯ

**ВЫСТАВКА-ФОРУМ БЕСПИЛОТНЫХ  
АВИАЦИОННЫХ СИСТЕМ**

**8-10 ИЮЛЯ 2026**

 **Kazan Expo**

V050526

## СОДЕРЖАНИЕ

1	Термины и определения	3
2	Контактная информация	4
3	Общая информация	5
4	Общий план выставки	8
5	Стоимость участия	9
6	Ключевые сроки для экспонента	11
7	Доступ на территорию выставки	14
8	Ввоз и вывоз грузов	16
9	Правила нахождения участников на территории МВЦ «Казань Экспо»	20
10	Застройка выставочной площади	21
11	Аккредитация застройщиков	37
12	Пожарная безопасность	41
13	Медицинская помощь	41
14	Требования по охране труда	41
15	Погрузочно-разгрузочные работы	43
16	Требования к ввозу и размещению транспортных средств / специальной техники с ГБО	46
17	Правила выполнения инженерных работ	49
18	Подключения к линиям связи (доступ в интернет)	54
19	Реклама	56
20	Права, обязанности и ответственность экспонента	59
21	Штрафы	63
22	Технические требования к экспонируемому оборудованию повышенной опасности	67
23	Перечень идентифицированных опасностей с оценкой уровней профессиональных рисков	76
24	Формы заявок	81



## ТЕРМИНЫ И ОПРЕДЕЛЕНИЯ

**Организатор** – компания, проводящая и управляющая мероприятием «Дрон Экспо».

**Генеральный застройщик** – ООО «Казань Экспо», координирует застройку, аккредитацию и технические подключения на территории комплекса.

**Застройщик** – компания ил и ИП, выполняющие монтаж стендов, конструкций, элек тротехнические и оформительские работы.

**Аккредитация** – допуск застройщиков и подрядчиков к монтажу/демонтажу и нестандартным работам.

**Мероприятие** – выставка, форум, конгресс или иное событие в «Казань Экспо».

**Выставочная площадь** – зона для проведения мероприятия: закрытая/открытая, оборудованная/необорудованная.

**Заезд** – въезд экспонентов и завоз экспонатов.

**Выезд** – вывоз экспонатов и выезд экспонентов.

**Экспонент** – компания или ИП, демонстрирующие товары/услуги.

**Участник** – любое лицо, находящееся на территории мероприятия и принимающее участие в его работе

**Эксклюзивный стенд** – стенд по индивидуальному проекту с оригинальными материалами и решениями.

**Стенд «Стандарт»** – конструкция из выставочных систем (Mero, Octanorm и др.), более 50% стенда.

**Необорудованная площадь** – площадь без конструкций, застраивается экспонентом или подрядчиком.

**Оборудованная площадь** – готовый стенд с панелями, мебелью и техническим оснащением.



## КОНТАКТНАЯ ИНФОРМАЦИЯ

### Организационные вопросы

Телефон: +7 (926) 932-93-25

Telegram: [@xdronexpo](https://t.me/xdronexpo)

Email: [x@dronexpo.ru](mailto:x@dronexpo.ru)

### Застройка

Телефон: +7 (905) 512-38-77

Telegram: [@SuchkovaAV](https://t.me/SuchkovaAV)

Email: [x@dronexpo.ru](mailto:x@dronexpo.ru)

### Маркетинг, реклама, СМИ

Телефон: +7 (996) 130-10-10

Telegram: [@anna\\_chumak](https://t.me/anna_chumak)

Email: [x@dronexpo.ru](mailto:x@dronexpo.ru)

### Официальный сайт мероприятия

[dronexpo.ru](https://dronexpo.ru)



## ОБЩАЯ ИНФОРМАЦИЯ

### Материалы для экспонентов

[dronexpo.ru/documents](https://dronexpo.ru/documents)



**Дрон Экспо** – крупнейшая в России специализированная выставка беспилотных авиационных систем. Это место встречи разработчиков, производителей, инвесторов и заказчиков. Экспозиция, форум и зона нетворкинга открывают новые возможности для бизнеса и партнёрства.

### Организатор

Организатор выставки: ООО «ДРОН ЭКСПО», ИНН 1683028868

Сайт: [dronexpo.ru](https://dronexpo.ru)

Email: [x@dronexpo.ru](mailto:x@dronexpo.ru)

Телефон: +7 (926) 932–93–25

### Место проведения

МВЦ «Казань Экспо», Павильон А3

Республика Татарстан, Лаишевский муниципальный район, с. Большие Кабаны, ул. Выставочная, 1

### Выставочные дни

8 – 10 июля 2026



## Расписание работы выставки и проведения монтажно-демонтажных работ

Монтаж			
4 июля - 6 июля	ЧТ-СБ	08.00 – 20.00	Монтаж (эксклюзивные стенды, стандартные стенды)
7 июля	ВС	08.00 – 20.00	0 (нулевой) день мероприятия, заезд экспонентов
Период работы выставки			
8 июля	ПН	09:00 – 18:00	Время работы павильонов для экспонентов
		10:00 – 17:00	Время работы выставки для посетителей
9 июля	ВТ	09:00 – 18:00	Время работы павильонов для экспонентов
		09:00 – 17:00	Время работы выставки для посетителей
10 июля	СР	09:00 – 18:00	Время работы павильонов для экспонентов
		10:00 – 16:00	Время работы выставки для посетителей
10 июля	СР	17:00 – 20:00	Вывоз экспонатов и выезд экспонентов
Демонтаж			
11 июля	ЧТ	08:00 – 12:00	Вывоз экспонатов и выезд экспонентов
11 июля	ЧТ	08:00 – 20:00	Демонтаж стендов

Для продления времени монтажа/демонтажа стенда/экспозиции необходимо согласовать изменение режима работы с Организатором и представителем МВЦ «Казань Экспо».

Выполнение работ возможно после получения подтверждения и оплаты счета за данные услуги.



## Общий план МВЦ «Казань Экспо»

### 1 ЭТАЖ:

- ВЫСТАВОЧНЫЕ ПАВИЛЬОНЫ:
  - » ПАВИЛЬОН А1 - 5 184 м<sup>2</sup> \*
  - » ПАВИЛЬОН А2 - 10 368 м<sup>2</sup> \*
  - » ПАВИЛЬОН А3 - 10 368 м<sup>2</sup> \*
- КОНЦЕРТНЫЙ ЗАЛ - 3 000 посадочных мест
- ГАЛЕРЕЯ
- 3 КОНФЕРЕНЦ-ЗАЛА
- ЗОНА ПОДПИСАНИЯ ОФИЦИАЛЬНЫХ СОГЛАШЕНИЙ
- 3 ЗОНЫ РЕГИСТРАЦИИ, ГАРДЕРОБЫ, КАМЕРЫ ХРАНЕНИЯ
- 2 ЛАУНЖ ЗОНЫ С ВОЗМОЖНОСТЬЮ ОРГАНИЗАЦИИ КЕЙТЕРИНГА
- 4 КОФЕ - ТОЧКИ

### 2 ЭТАЖ:

- 30 КОНФЕРЕНЦ-ЗАЛОВ ТРАНСФОРМЕРОВ
- 1 ПЕРЕГОВОРНАЯ
- 2 ЗОНЫ ПИТАНИЯ
- ПЕРЕХОД К АЭРОЭКСПРЕССУ, ОТЕЛЮ И В МЕЖДУНАРОДНЫЙ АЭРОПОРТ «КАЗАНЬ»
- 2 ЗОНЫ ПИТАНИЯ
- ПЕРЕХОД К АЭРОЭКСПРЕССУ, ОТЕЛЮ И В МЕЖДУНАРОДНЫЙ АЭРОПОРТ «КАЗАНЬ»

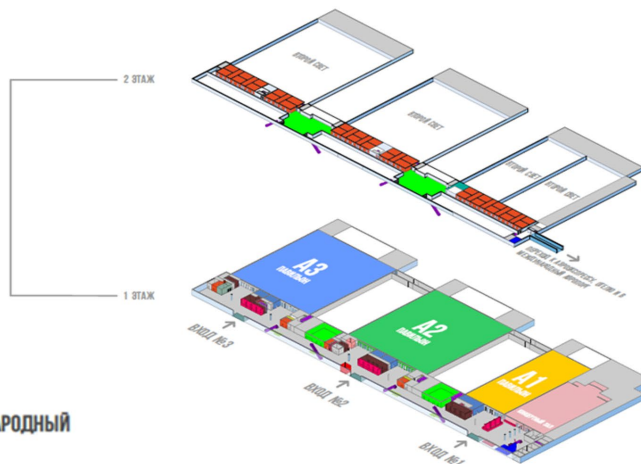

### УСЛОВНЫЕ ОБОЗНАЧЕНИЯ

- |  |                    |              |                                       |
|--|--------------------|--------------|---------------------------------------|
| КОНФЕРЕНЦ-ЗАЛ                          | ШТАБ ОРГАНИЗАТОРОВ | ЭСКАЛАТОР    | МЕДПУНКТ                              |
| ЗОНА ПОДПИСАНИЯ ОФИЦИАЛЬНЫХ СОГЛАШЕНИЙ | ГАРДЕРОБ           | ЛИФТ         | ТУАЛЕТ                                |
| ИНФОРМАЦИЯ / РЕГИСТРАЦИЯ               | КАМЕРА ХРАНЕНИЯ    | ЛАУНЖ ЗОНА   | КОМНАТА МАТЕРИ И РЕБЕНКА              |
| ПЕРЕГОВОРНЫЕ                           | МОДЕЛЬНЫЕ КОМНАТЫ  | КОФЕ - ТОЧКА | АДМИНИСТРАТИВНО-ТЕХНИЧЕСКИЕ ПОМЕЩЕНИЯ |

## Как добраться







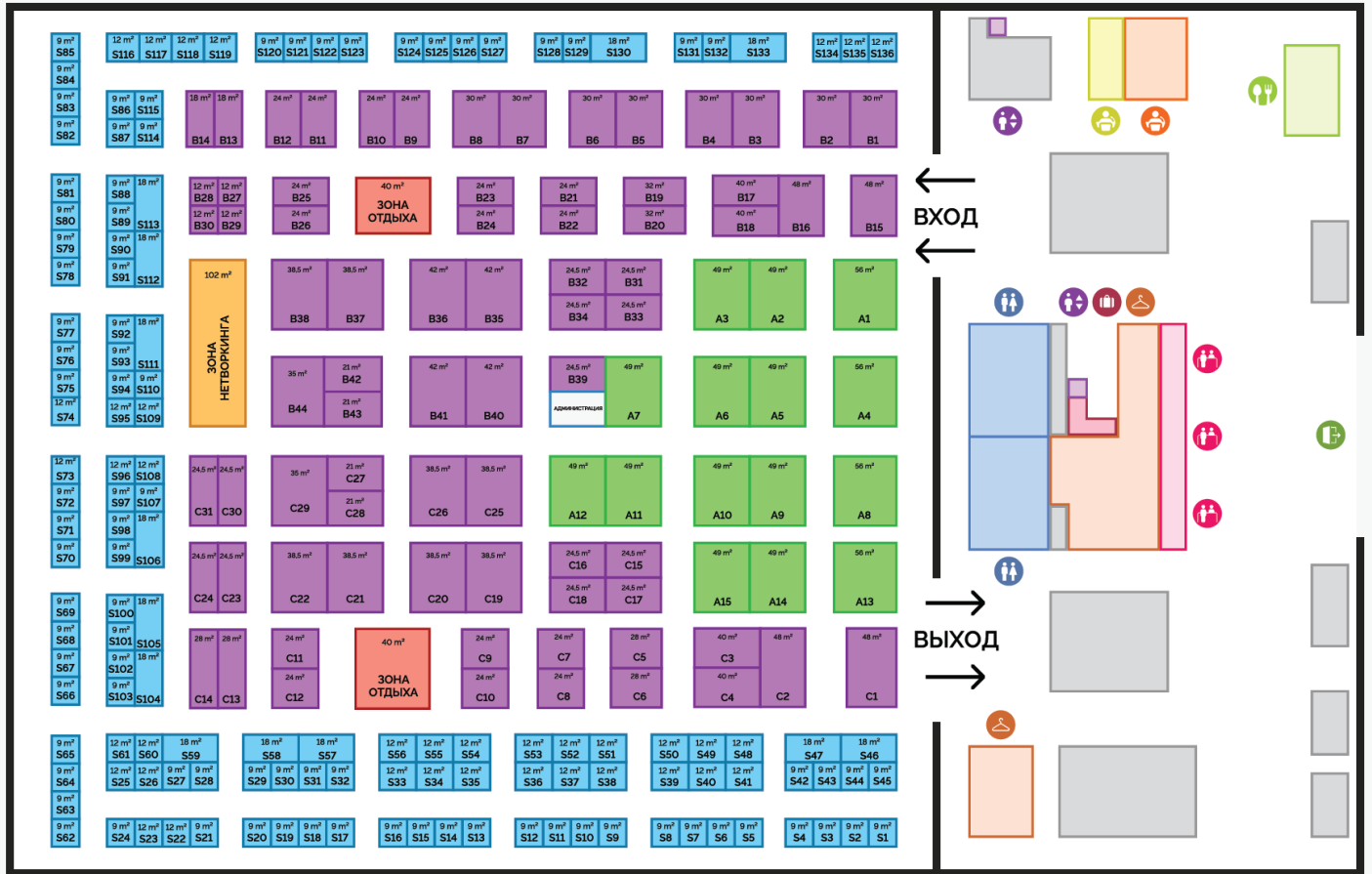

От аэропорта г. Казани	Пешеходный переход	5 мин
Личный транспорт	Из центра	25 мин
Общественный транспорт	Автобус №197 до остановки «Аэропорт»	45 мин
Аэроэкспресс	Из центра города Казани, 5 остановок	28 мин



# ОБЩИЙ ПЛАН ВЫСТАВКИ



-  Стенды «Стандарт»
-  Нетворкинг
-  Стенды «Стандарт+»
-  Зона отдыха
-  Эксклюзив
-  Администрация



# СТОИМОСТЬ УЧАСТИЯ

## 1. Регистрационный сбор

Услуга	Цена
Регистрационный сбор	10 500 руб.

Оплачивается всеми участниками, принимающими очное участие в выставке, Экспонентами и Созэкспонентами. Заочные участники не оплачивают регистрационный сбор.

## 2. Дополнительные типы участия

Услуга	Цена
Участие Созэкспонента	36 800 руб.
Заочное участие	47 300руб.

**Созэкспонент** - форма участия, при которой на одной выставочной площади могут быть представлены два и более экспонентов.

Стоимость оплачивается за каждое отдельное юридическое лицо, представленное на стенде.

**Заочное участие** - Форма участия, при которой компания не присутствует физически на выставке, но включается в электронный и печатный каталог мероприятия. **Регистрационный сбор не взимается.**



### 3. Аренда выставочной площади

Услуга	Цена
Аренда необорудованной площади	16 800 руб./м <sup>2</sup>

#### Наценка за открытые стороны стенда

(для стендов «Стандарт», «Базовый», «Комфорт», «Бизнес»)

1 сторона	Без наценки
2 стороны	+5%
3 стороны	+10%
4 стороны	+15%

### 4. Стоимость оснащения выставочной площади

Оснащение	Цена за 1 м <sup>2</sup>
Оснащение «Стандарт»	6 300 руб.
Оснащение «Базовый»	12 100 руб.
Оснащение «Комфорт»	14 700 руб.
Оснащение «Бизнес»	17 300 руб.
Оснащение «Стандарт+»	23 100 руб.



## КЛЮЧЕВЫЕ СРОКИ ДЛЯ ЭКСПОНЕНТА

Заявка считается принятой только после её оплаты или предоставления гарантийного письма.

### 1. Подача заявок и материалы

Период	Что происходит
До 12 июня 2026	Согласование дизайн-проекта (эксклюзив)
До 12 июня 2026	Согласование отделочных материалов (эксклюзив)
До 19 июня 2026	Приём заявок на оборудование и услуги (стандартные стенды)
До 19 июня 2026	Передача материалов на печать (эксклюзив)
20–26 июня 2026	+50% для стандартных стендов (по тех. возможности)
27 мая – 2 июня 2026	+100% для стандартных стендов (при тех. возможности)

### 2. Аккредитация застройщиков

Период	Что происходит
До 20 июня 2026	Подача ПТД (проект, чертежи, ППР, списки сотрудников, сертификаты)



### 3. Монтаж, заезд и выставка

Период	Что происходит
4 – 6 июля 2026	Монтаж стендов (08:00–20:00)
7 июля 2026	Нулевой день / заезд экспонентов
8 – 10 июля 2026	Дни работы выставки
10 июля 2026	Вывоз экспонатов (17:00–20:00)
11 июля 2026	Демонтаж стендов (08:00–20:00)

### 4. Бейджи и доступ

Период	Что происходит
До 30 июня 2026	Заполнение формы на бейджи экспонента
До 4 июля 2026	Монтажные бейджи (Форма 10)

### 5. Ввоз и вывоз оборудования

Период	Что происходит
До 20 июня 2026	Подача Форм 6/6а на ввоз/вывоз оборудования и экспонатов
4–7 июля 2026	Ввоз оборудования по графику монтажа, через зону погрузки АЗ



## 6. Демонстрационное оборудование

Период	Что происходит
До 20 июня 2026	Подача пакета документов на оборудование повышенной опасности
Перед монтажом	Получение акт-допуска от Казань Экспо

## 7. Подвесные конструкции

Период	Что происходит
До 20 июня 2026	Подача пакета документов на подвесные конструкции

## 8. Сверхурочные работы

Период	Что происходит
За 24 часа до начала	Подача документов на продление работ

## 9. Закрывающие документы

Период	Что происходит
6–10 июля 2026	Выдача УПД и актов
До 10 июля 2026	Подписание всех закрывающих документов



## ДОСТУП НА ТЕРРИТОРИЮ ВЫСТАВКИ

### Монтажные дни

- Обязательно использование касок внутри павильона (ГОСТ Р 12.4.207-99).
- Вход в павильон экспонентов осуществляется через центр Аккредитации.
- Время работы центра Аккредитации в будние дни с 08.00–17.00. Работа после 17.00, по выходным и праздничным дням возможна после отправки запроса и подтверждения представителями МВЦ «Казань Экспо».
- Ввоз и вывоз грузов производится только через зону погрузочно-разгрузочных работ Павильона А3.

### Монтажный бейдж на период 4 - 6 и 11 июля 2026

- Заполнить **Форма 10** (2 экз.)
- Отправить форму на [ca@kazanexpo.ru](mailto:ca@kazanexpo.ru) с темой письма: Дрон Экспо 2026 / [№ стенда - название компании].
- Получение бейджей в **Центре аккредитации** (Каб. 1, КПП №1).
- Без монтажного бейджа въезд/вход в тех. зону невозможен.

### Ввоз и вывоз оборудования (ТМЦ)

- **Форма 10** на водителя если заходит в павильон  
**Форма б** (ввоз) – 2 экз., **Форма ба** (вывоз) – 2 экз.
- При въезде:
- Подписать формы в Центре аккредитации, кабинет 1.
- Оставить 1 экз. охране на погрузочной зоне.
- Второй – при себе.



- При выезде:
- Визировать Форму ба в Центре аккредитации.
- Один экз. – сотруднику АХО на выезде.
- Второй – у экспонента.

**!** Ускорить получение бейджей и ввоз оборудования: заранее отправьте формы №6 и №10 на e-mail: [ca@kazanexpo.ru](mailto:ca@kazanexpo.ru)  
Тема письма: Дрон Экспо 2026 / [№ Стенда - Название компании]  
Форматы: подписанный скан + исходник (Word)

## Порядок заезда

Схема заезда на территорию МВЦ «Казань Экспо»

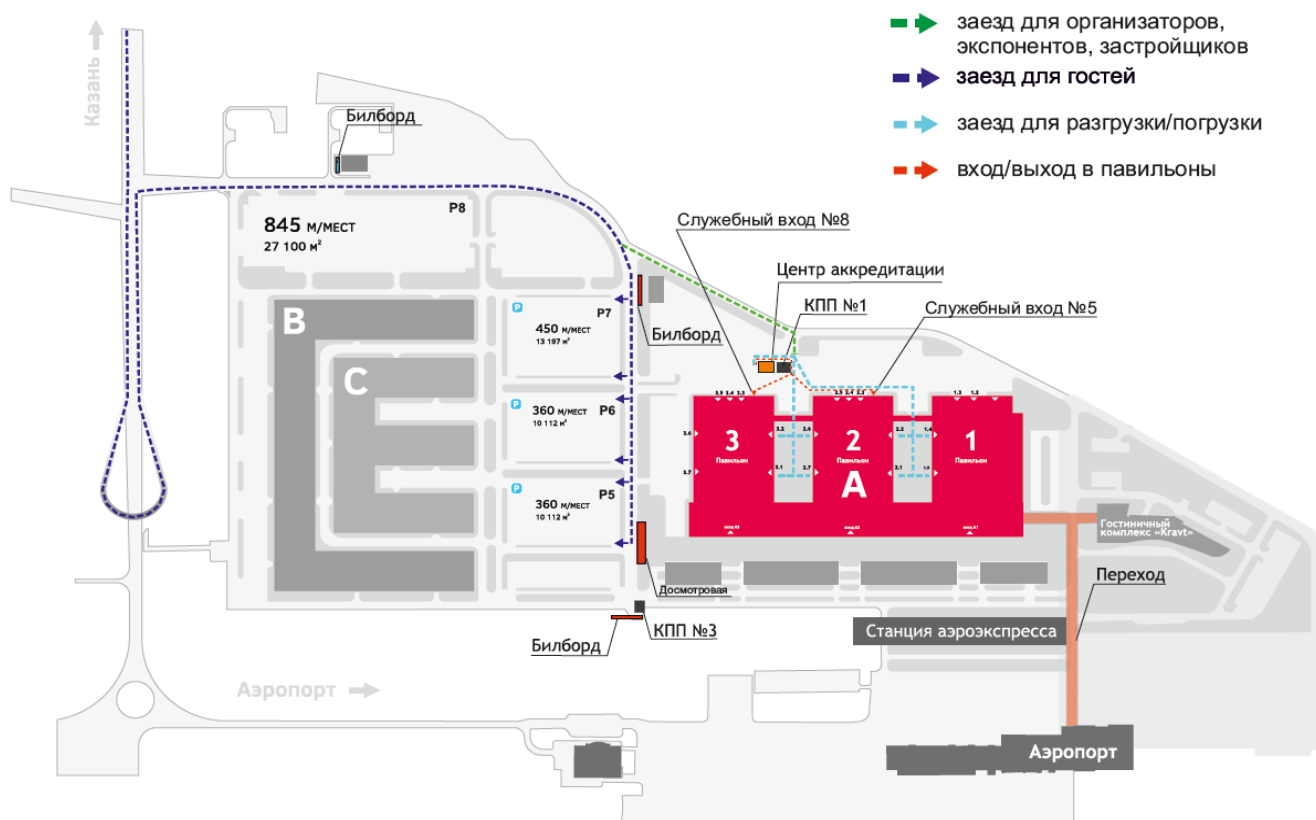

**!** Ввоз/вывоз возможен только через погрузочную зону павильона А3, служебный вход №8. Через галерею - **запрещено**.



## Дни проведения мероприятия

- Вход экспонентов и посетителей — только через:
  - центральный вход **Павильона А3** со стороны парковки;
  - крытый переход со стороны аэропорта.
- Ввоз/вывоз грузов — только через зону погрузки **Павильона А3**.

## Бейдж сотрудника для работы на стенде 7 – 10 июля 2026

- Заполнить **Яндекс-форму** до 30 июня 2026 года
- [forms.yandex.ru/cloud/692817a090290297599700aa](https://forms.yandex.ru/cloud/692817a090290297599700aa)
- Бейджи выдаются на стойке регистрации

## ВВОЗ И ВЫВОЗ ГРУЗОВ

### 1. Общие правила

- Заезд/выезд осуществляется **только по согласованию** с МВЦ «Казань Экспо» и Организатором.
- Ввоз/вывоз грузов — только через зону погрузки/разгрузки. Через галерею — строго **запрещено**.
- Въезд транспорта и стоянка не более 60 минут — **бесплатно**; допускается только для доставки экспонатов и оборудования. Машины должны быть **чистыми**.
- Заезд — **строго по графику**. Площадка может изменить время въезда, если есть риск повреждения стендов.
- Одновременно работает до **2 грузовых машин** (по числу ворот).
- Стоянка в зоне разгрузки **запрещена**.



## 2. Крупногабаритные грузы

- Погрузочно-разгрузочные услуги при необходимости заказываются Экспонентом заранее.
- Для ввоза/вывоза оборудования необходимо до 20.06.2026 подать заявку (Формы 6 и 6а).
- Работы проводятся 04–07 июля 2026 с 08:00 до 20:00 по графику монтажа.
- При завозе экспонатов, которые могут повредить пол, необходимо использовать фанерный настил.
- Завоз крупногабарита — по индивидуальному согласованию с площадкой.

## 3. Документы на ввоз/вывоз

Основание для ввоза/вывоза — **Формы 6 и 6а** (2 экземпляра):

- при въезде один экземпляр передаётся охране на КПП, второй — охране в зоне погрузки;
- при выезде два экземпляра подписываются МВЦ и передаются в центр аккредитации;
- один остаётся у экспонента, второй — охране при выезде.

## 4. Доступ сотрудников

- Для водителей, грузчиков и сопровождения нужна заявка по **Форме 10, в случае захода в Павильон А3**.
- В случае если водитель не заходит в павильон, а остается на улице в зоне разгрузки/погрузки, **Форма 10 не требуется**.
- Заезд автомобиля в зону разгрузки возможен только при наличии представителя компании или грузчиков.



## 5. Спецтехника и транспорт на площадке

Завоз в павильоны или галерею возможен **только с согласованием.**

Для демонстрации техники как экспоната обязательны требования:

1. Установка по экспоплану.
2. Отключение зажигания, массы, аккумуляторов (если не демонстрируется работа).
3. Стояночный тормоз.
4. Упоры/подкладки для исключения движения.
5. Огнетушители — **1 шт. на 50 м<sup>2</sup>.**
6. Чистый и сухой транспорт.
7. Скорость при завозе — до **5 км/ч.**
8. Минимальное количество топлива.
9. Защита пола (ковролин).
10. Техническая документация на установку крупногабарита — **обязательна.**

## 6. Запрещено

- Изменять экспоплан и плотность расстановки техники.
- Загромождать ворота, проезды и проходы.
- Производить окраску, ремонт, обслуживание техники в павильоне.
- Завозить транспорт на шипованной резине.
- Работать с горючими материалами, мыть детали ЛВЖ.
- Оставлять транспорт с открытыми баками, при утечках, с работающим двигателем или ключами в замке.
- Хранить топливо, тару, подзаряжать АКБ внутри помещения.
- Запускать двигатель внутри (кроме необходимости выезда).
- Курить и использовать открытый огонь.
- Завозить самоходную технику без защитного покрытия пола.
- Использовать генераторы (кроме разрешённых площадкой).



## 7. Тяжёлые и крупногабаритные экспонаты

- Обязательна установка **деревянных опор/подкладок**, высота согласуется с МВЦ.
- При технике с ГБО соблюдаются отдельные требования площадки.

## 8. Погрузочно-разгрузочная техника

- Аренда оборудования и персонала по договору с экспонентом.
- При самостоятельных работах на открытой площади необходима **техническая аккредитация** и договор.



## ПРАВИЛА НАХОЖДЕНИЯ УЧАСТНИКОВ НА ТЕРРИТОРИИ МВЦ «КАЗАНЬ ЭКСПО»

- Не нарушайте права других участников.
- Дети до 14 лет допускаются только в сопровождении взрослых.
- Животные запрещены, кроме:
  - служебных собак служб безопасности;
  - собак-поводырей;
  - животных, заранее согласованных с МВЦ «Казань Экспо» в рамках мероприятия.
- Собаки в общих зонах — только в наморднике и с владельцем.
- Передвижение на велосипедах, самокатах, скейтбордах и другой технике запрещено, если это не предусмотрено условиями мероприятия и не согласовано с площадкой.
- Дошкольники не пользуются эскалатором без сопровождения взрослых.
- Курение и использование электронных сигарет — только в специальных зонах.
- Администрация вправе ограничить доступ нарушителям без срока.
- Вход на выставку — по бейджам экспонента или билетам согласно правилам КПП.
- Алкоголь запрещён к проносу, продаже и употреблению.
- Необходимо соблюдать санитарные правила и рекомендации Роспотребнадзора (COVID-19, грипп и др.).
- Запрещён ввоз еды и напитков для кейтеринга, кроме случаев:
  - предварительного письменного согласования с МВЦ;
  - заказа через аккредитованного оператора.
- Официальный оператор питания (аккредитованный кейтеринг): ООО «Тимерхан-Кейтеринг», тел. 8-843-511-10-10.



## ЗАСТРОЙКА ВЫСТАВОЧНОЙ ПЛОЩАДИ

Перечень дополнительного оборудования и услуг по техническому подключению приведён в Договоре экспонента.

### Типы стендов

#### Комплектация «Стандарт»

Стенд «Стандарт» — это готовое базовое решение для участия в выставке, включающее всё необходимое для комфортной работы Экспонента. Застройка выполняется из системных панелей Octanorm высотой 2,5 м и оснащается ковровым покрытием, фризовой панелью с названием компании, базовым комплектом мебели, освещением и электропитанием. Количество элементов оборудования зависит от площади стенда и указано в таблице комплектации.

Стенд передаётся Экспоненту полностью готовым к использованию в день заезда.



ООО «КАЗАНЬ ЭКСПО» является Генеральным застройщиком стандартных стендов на мероприятии Международная выставка и конференция «Дрон Экспо 2026».



Комплектация	Площадь стенда						
	9м2	12м2	15м2	18м2	24м2	36м2	54м2
Ковровое покрытие (цвет серый, 020)	9м2	12м2	15м2	18м2	24м2	36м2	54м2
Стены Ostanorm (Высота 2,5м)	-	-	-	-	-	-	-
Фризровая панель (1 сторона, надпись или полноцветная печать)	1	1	1	2	2	3	4
Стол 0,9 х 0,9м, белый (шт.)	1	1	1	2	2	3	4
Офисный стул (шт.)	2	2	2	4	4	6	8
Светильник-прожектор 20Вт (шт.)	1	1	1	2	2	3	5
Тройная розетка 220В, до 3кВт, 3 розетки (шт.)	1	1	1	2	2	3	4
Мусорная корзина (шт.)	1	1	1	2	2	3	4

**Примечание:**

- При заказе ТВ необходимо заказывать дополнительную точку подключения;
- При отказе от элементов комплектации стандартного стенда стоимость стандартного стенда не меняется.

## Комплектация «Стандарт+»

Стенд «Стандарт+» — оптимальное решение для компаний, которым важен эффектный внешний вид при разумном бюджете. Это улучшенная версия стандартного стенда: современный дизайн, увеличенная высота, зона хранения, подсветка, витрины и брендинг уже включены в стоимость.



Площадь: **9 м<sup>2</sup>**

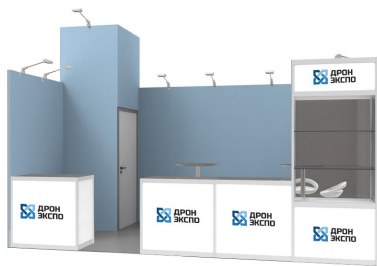

Площадь: **18 м<sup>2</sup>**

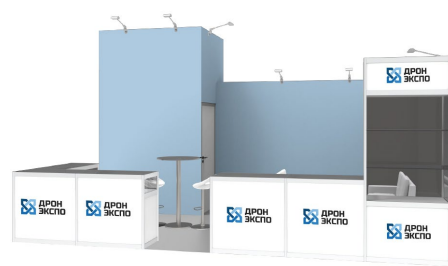

Площадь: **27 м<sup>2</sup>**



**В базовую комплектацию входят:**

1. Высота конструкции до 3,5 м;	6. Барные стулья (кожаные, белые);
2. Кладовая с дверным замком;	7. Барные столы;
3. Застеклённая витрина с подсветкой и стойка (или стойки) ресепшн;	8. Индивидуальное ковровое покрытие;
4. Электричество (до 3 кВт) и розетки;	9. Настенные и витринные баннеры (печать и установка включены).
5. Прожекторы 150 Вт;	

**Примечание:**

- Окончательная комплектация стенда категории «Стандарт+», включая состав оборудования, отделочные материалы и графические элементы, определяется после согласования дизайн-решения и проработки проекта с техническим отделом Организатора.

**Примеры «Стандарт+» на различную площадь**

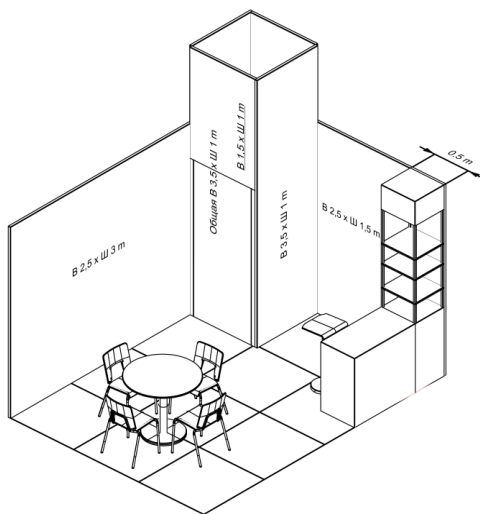

**12м2**

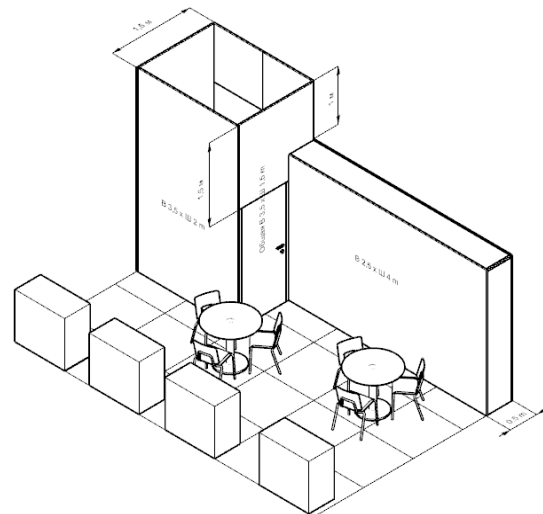

**24м2**



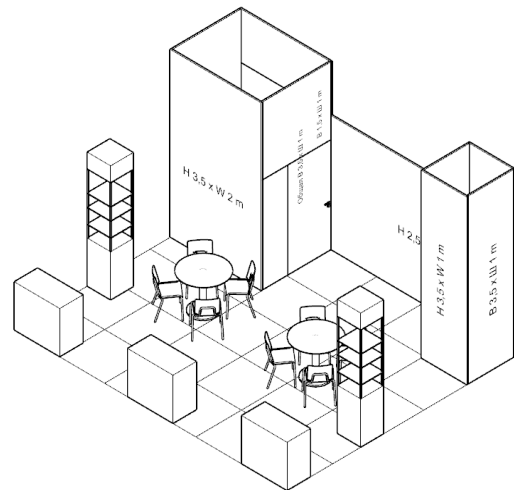
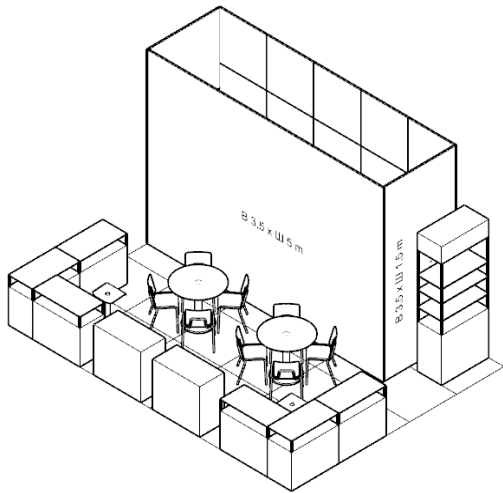

30m2

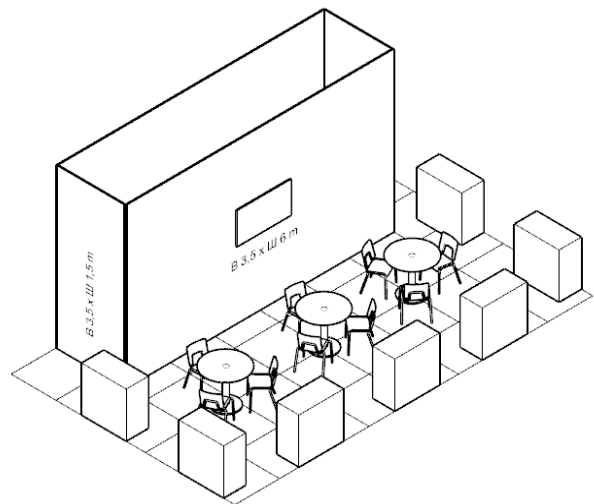
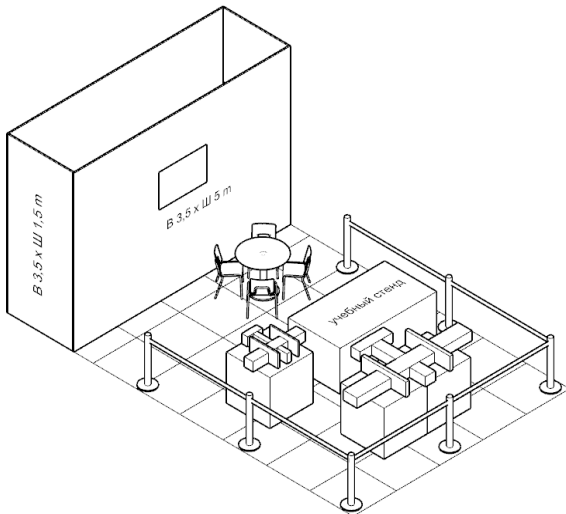

40m2

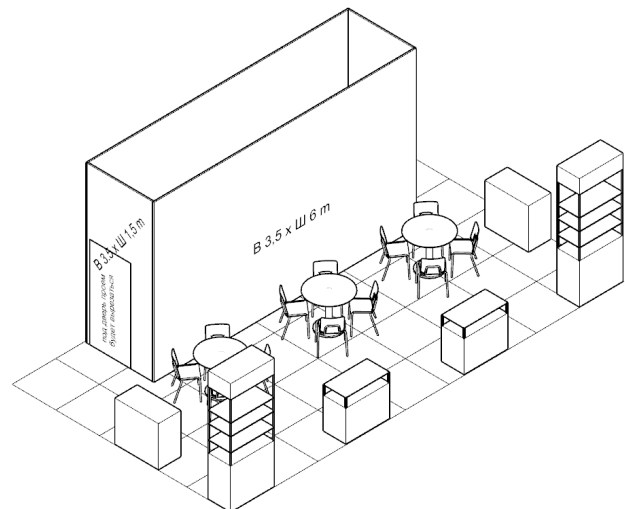
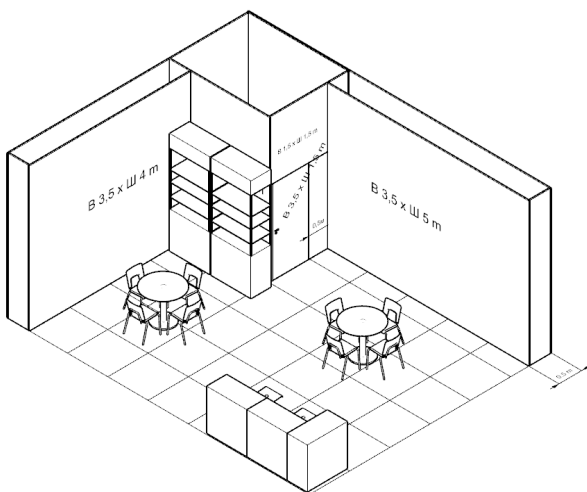

45-48m2



## Готовые решения «Базовый» / «Комфорт» / «Бизнес»

Готовые решения — это полностью укомплектованные стенды, которые передаются Экспоненту «под ключ» и позволяют быстро подготовиться к участию в выставке без дополнительных затрат времени на проектирование.

Различия между пакетами заключаются в уровне оснащения и возможностях для брендинга.

**«Базовый»**
**«Комфорт»**
**«Бизнес»**

Наименование оборудования	Площадь стенда						
<b>Базовый</b>							
Ковровое покрытие (цвет серый, 020)	9м2	12м2	15м2	18м2	24м2	36м2	54м2
Конструктив с брендингом, высота 3м	-	-	-	-	-	-	-
Светильник на штанге, (шт.)	2	2	2	4	4	5	6
Стол стеклянный, гидра (шт.)	1	1	1	2	2	3	4
Кресло, экокожа, белый/черный, (шт.)	2	2	2	4	4	6	8
Мусорная корзина (шт.)	1	1	1	2	2	3	4
Тройная розетка 220В, до 3кВт, 3 розетки (шт.)	1	1	1	2	2	2	3
<b>Комфорт, дополнительно к «Базовый»</b>							
Информационная стойка с брендингом (шт.)	1	1	1	2	2	3	4
Стул барный (шт.)	1	1	1	2	2	3	4
Стойка для рекламных материалов (шт.)	1	1	1	2	2	3	4
<b>Бизнес, дополнительно к «Комфорт»</b>							
TV 50" (шт.)	1	1	1	1	2	2	3



## ЭКСКЛЮЗИВНЫЕ ВЫСТАВОЧНЫЕ СТЕНДЫ

Эксклюзивный выставочный стенд — это индивидуальная конструкция, создаваемая по уникальному дизайн-проекту Экспонента на необорудованной площади. Такой стенд разрабатывается и изготавливается под задачи конкретной компании: демонстрацию продукции, переговорные зоны, шоу-зоны, презентационные модули и любые нестандартные решения, в том числе двухэтажные конструкции, интеграцию оборудования, подвесные элементы и медиа-экраны.

Организатор выставки «Дрон Экспо» предоставляет полный комплекс услуг по созданию эксклюзивных стендов «под ключ», включая:

- разработку дизайн-проекта;
- подготовку технической и конструкторской документации;
- производство конструкций и брендирование;
- монтаж, подключение инженерных систем, подвесов и оборудования;
- техническое сопровождение в дни выставки;
- демонтаж и вывоз конструкций.

Мы полностью берём на себя взаимодействие с МВЦ «Казань Экспо», техническую аккредитацию, согласования, контроль безопасности и выполнение нормативных требований. Экспонент получает полностью готовый стенд, соответствующий всем техническим регламентам комплекса.



## Требования к Экспонентам при застройке эксклюзивного стенда

Экспонент, планирующий эксклюзивную застройку:

1. Назначает ответственное лицо за взаимодействие с Организатором и Генеральным Застройщиком.
2. Своевременно предоставляет всю необходимую информацию, включая пожелания к конструкции, технические требования к демонстрациям, электрическим и медийным нагрузкам.
3. Согласовывает дизайн-проект до начала изготовления конструкций.
4. Соблюдает сроки подачи документов, установленные МВЦ (как правило — не позднее чем за 10 рабочих дней до начала монтажа).
5. Обеспечивает, чтобы привлекаемый персонал (если используется персонал Экспонента) прошёл:
  - инструктаж по охране труда,
  - инструктаж по пожарной безопасности,
  - регистрацию в центре аккредитации и получение бейджей.
6. Передает Организатору данные всех работников, которые будут находиться на стенде в период монтажа и демонтажа.
7. Обеспечивает наличие разрешительных документов, если на стенде используется оборудование повышенной опасности, летательные аппараты, газовое оборудование, демонстрационные испытания и прочее.

Все работы внутри павильона допускаются только при наличии соответствующих допусков, соблюдении норм охраны труда, пожарной и электробезопасности.



## Аккредитация и технический контроль («Казань Экспо»)

Для проведения работ по эксклюзивной застройке Экспонент (или его застройщик, если используется сторонняя компания) обязан пройти обязательную аккредитацию МВЦ «Казань Экспо», включающую проверку проектно-технической документации.

### Перечень обязательной документации:

- дизайн-проект стенда с размерами и конструктивами;
- чертежи и конструкторская документация;
- план производства работ (ППР) / технологическая карта;
- схема строповки (если используются подвесные конструкции);
- паспорта материалов и оборудования, сертификаты пожарной безопасности;
- назначение ответственных лиц за:
  - охрану труда,
  - пожарную безопасность,
  - электробезопасность,
  - высотные и монтажные работы;
- списки сотрудников;
- подтверждение прохождения инструктажей;
- документы на демонстрационное оборудование (если требуется).

Документы предоставляются в 2 экземплярах и в электронном виде.  
Срок передачи: не позднее чем за 10 рабочих дней до начала монтажа.

После успешного контроля организация получает **акт-допуск**, без которого выполнение монтажных или демонстрационных работ **строго запрещено**.



## Требования к проектированию и художественному оформлению стандартных выставочных стендов

Габариты выставочного стенда Экспонента с учётом всех выступающих элементов не должны превышать размеры арендованной площади. В случае несоблюдения данного условия Организатор и/или Генеральный застройщик вправе приостановить строительство выставочного стенда. Любое отклонение от указанных параметров без письменного согласования с Генеральным застройщиком не допускается.

Допустимая высота для одноэтажных стендов — не более 2,5 м. Размещение (застройка) стендов высотой более 2,5 м запрещено без предварительного получения письменного разрешения МВЦ «Казань Экспо». Разрешение выдается только после предоставления Экспонентом дизайн-проекта стенда с указанием всех габаритов.

При согласовании с Организатором и МВЦ «Казань Экспо»:

- максимальная высота одноэтажного стенда в павильоне — 5 м;
- максимальная высота двухэтажного стенда — 6 м;
- максимальная высота одноэтажного стенда в галерее — 4 м.

При проектировании фризовой панели длиной более 3 м должна устанавливаться вертикальная стойка системы Octanorm для соединения панелей и обеспечения конструктивной устойчивости.

Ни одна часть конструкции стенда (включая светильники, флаги, декоративные элементы и т.п.) не должна выходить за пределы занимаемой выставочной площади, включая вертикальную проекцию стенда. Исключение допускается только для лёгких осветительных приборов, расположенных на высоте не ниже 4 м от уровня пола.

Для обеспечения безопасности посетителей:

- помещения стенда (офисы, подсобные комнаты и т.п.) с дверями, выходящими в проход, должны оснащаться только раздвижными дверями либо дверями, открывающимися внутрь стенда;



- ключ от помещения передается Экспоненту по акту приёма-передачи;
- возврат ключа осуществляется также по акту;
- помещение должно быть полностью освобождено от имущества Экспонента/Организатора;
- материалы, оставшиеся после возврата ключа, подлежат утилизации Генеральным застройщиком.

### На стенде **запрещается**:

- использовать собственные удлинители;
- использовать собственные осветительные приборы без согласования с Генеральным застройщиком;
- использовать собственное сетевое оборудование, включая Wi-Fi роутеры и точки доступа;
- курить IQOS, vape, электронные сигареты и любую табачную продукцию;
- крепить баннеры канцелярскими зажимами, крючками, магнитами и иными нестандартными способами;
- проводить лакокрасочные работы;
- осуществлять несогласованное брендрование/оклейку конструкций Octanorm;
- использовать собственную мебель;
- использовать собственные компрессорные установки для подачи сжатого воздуха.

### Технические требования при использовании светодиодных экранов

Экспонент, использующий на территории МВЦ «Казань Экспо» светодиодные экраны (далее — экраны), ввозимые для трансляции аудиовизуальной информации, обязан обеспечить подключение экранов через собственные источники бесперебойного питания (ИБП), обеспечивающие автономную работу экранов не менее 10 минут.



## ЗАПРЕЩЕНО



Размещение декоративных элементов (надписей, логотипов, графики) на оборотной стороне конструкций



Загромождение путей эвакуации и проходов между стендами (в том числе остатками мусора), размещение материалов, оборудования и предметов личного обихода на стендах других экспонентов.



Производить самостоятельную оклейку стеновых панелей (крепить баннеры, плакаты и другие элементы оформления), использовать скотч, зажимы, крючки и иные скрепляющие материалы при оформлении стеновых панелей информативно-рекламной продукцией.

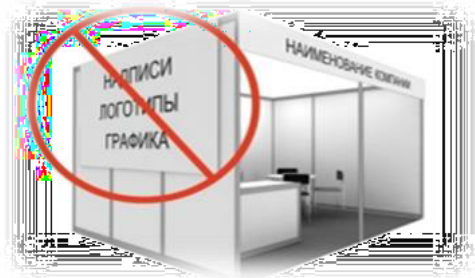

Размещать надписи, логотипы, графику на обратной стороне конструкций, декоративные элементы не должны выходить за пределы занимаемой выставочной площади.



Крепить экспонаты и элементы оформления к электрооборудованию, светильникам и прочему оборудованию



Производить на стенде любые электромонтажные работы, не согласованные с Генеральным застройщиком, включая замену лампочек и включение своих осветительных приборов.





Использовать стулья в качестве стремянок.



Выносить и вывозить переданное во временное пользование оборудование.



Использовать собственные сетевые фильтры (удлинители).



Использовать собственные осветительные приборы, не согласованные с Генеральным застройщиком.

## Монтажные и демонтажные работы

### 1. Кто выполняет работы

- Монтаж и оформление стандартных и улучшенных стендов (Ostanorm) выполняет только Генеральный застройщик — ООО «Казань Экспо».
- Самостоятельные работы или привлечение сторонних подрядчиков допускаются только для эксклюзивных стендов (на необорудованной/открытой площади) и только при наличии наряда-допуска.



## 2. Условия для сторонних застройщиков

Для допуска к работам подрядчик обязан:

1. Подать и согласовать проектно-техническую документацию.
2. Оплатить услуги аккредитации.
3. Получить наряд-допуск.
4. Привлечь обученный персонал.

Без выполнения этих условий монтаж/демонтаж **запрещён**.

## 3. Требования и ответственность

- Все работы выполняются в соответствии с Руководством по аккредитации и техническому контролю МВЦ «Казань Экспо».
- Нарушения требований регулируются Руководством экспонента.
- **Штраф** за повреждение пола — 10 000 руб./м<sup>2</sup> повреждённой площади.

## 4. Сроки

- Все работы должны быть завершены строго по графику монтажа.
- При продлении работ экспоненты обязаны соблюдать режим постоянного ношения касок до полного завершения.
- В последний день монтажа стенд и прилегающий проход должны быть полностью очищены от тары и упаковки.
- За нарушения применяются штрафы согласно Приложению №1.

## Подвесные работы



## 1. Где разрешено

Подвесные работы допускаются только в павильонах 1, 2, 3 и галерее, и только после согласования с МВЦ — по месту, весу и габаритам конструкции.

## 2. Основные требования

- Конструкция не должна выходить за границы арендуемой площади.
- Тросы не должны касаться коммуникаций павильона.
- Для точной ориентации используются **оттяжки** — оплачиваются Экспонентом/Застройщиком.
- Ответственность за сборку, прочность и точки крепления несёт Экспонент/Застройщик.
- **Запрещено** подвешивать дополнительное оборудование на уже висящую конструкцию.

## 3. Документация и входной контроль

Экспонент/Застройщик обязан предоставить:

- технический паспорт конструкции;
- акты испытаний элементов (ферм, соединений, тросов, строп, карабинов и т.д.);
- сертификаты материалов;
- журнал работ;
- согласованный ППР/технологическую карту со схемами строповки;
- приказ о назначении ответственного за монтаж/демонтаж.

## 4. Операционный контроль и требования к монтажу



- Ответственное лицо Экспонента/Застройщика обязано присутствовать при монтаже/демонтаже.
- Работы выполняют только квалифицированные специалисты с обучением, допусками и медосмотром.
- Используются только заводские соединительные элементы.
- Конструкция и крепёж должны быть сертифицированы или иметь документы о нагрузочных испытаниях.
- Вся команда на площадке — в защитных касках.
- При подъёме/опускании никто не должен находиться под конструкцией и рядом.

## 5. Запрещается

- Использовать нештатные точки крепления.
- Эксплуатировать конструкции при незавершённой сборке.
- Использовать элементы с деформацией, трещинами, повреждениями или износом более 10%.
- Нарушать инструкции производителей при подвесе светового, звукового и рекламного оборудования.

## Оформление приёма-передачи выставочных стендов

- Передача и возврат стендов проходят по акту приёма-передачи.
- Представитель экспонента должен иметь доверенность по **Форме 11** с правом подписания актов и УПД.
- Данные представителя (ФИО, должность) необходимо направить Организатору не позднее чем за **5 рабочих дней** до начала оформления экспозиции.
- Стенд передаётся экспоненту только после полной оплаты участия согласно договору.



## Закрывающие документы

- Для получения закрывающих документов по стандартной застройке (УПД, акт приёма-передачи) представитель экспонента должен иметь:
  - доверенность по Форме 11;
  - оригиналы подписанного договора (2 экз.).
- Документы выдаются представителем Организатора с 06.06.2026 по 10.06.2026.
- Все закрывающие документы должны быть подписаны до 10.06.2026 (включительно).
- По вопросам оформления можно обращаться к представителям Организатора (контакты — стр. 4).
- **Выезд с площадки возможен только после передачи полного комплекта подписанных документов представителю Генерального застройщика.**

## Сверхурочное использование выставочных площадей

- **Ранний заезд или работы вне установленного графика согласуются с МВЦ «Казань Экспо» и Организатором и оплачиваются дополнительно.**
- Все монтажные и оформительские работы должны быть завершены строго по графику монтажа.
- Если стенд не готов в установленный срок, экспонент/застройщик может заказать **продление времени монтажа** (при наличии технической возможности).
- На площадке обязательно должно присутствовать **уполномоченное лицо экспонента** во время всех сверхурочных работ.

## Продление времени монтажа/демонтажа



- Продление работ с 20:00 до 08:00 сверх установленного графика возможно только по согласованию с Организатором и МВЦ «Казань Экспо» и оплачивается дополнительно.
- Для продления необходимо подать заявку не позднее чем за 24 часа до начала сверхурочных работ.

## АККРЕДИТАЦИЯ ЗАСТРОЙЩИКОВ

### 1. Общие требования

- Все компании, выполняющие монтаж / обслуживание / демонтаж индивидуальных (эксклюзивных) стендов, обязаны пройти аккредитацию и проверку проектно-технической документации (ПТД) согласно Руководству МВЦ «Казань Экспо».
- Это касается:
  - застройщиков, работающих от лица экспонента;
  - экспонентов, которые застраивают площадь самостоятельно.
- Процедура технического контроля является платной.

### 2. Сроки подачи документов

- Полный пакет документов необходимо подать до 21.05.2026 (не позднее чем за 10 рабочих дней до начала монтажа).
- ПТД подаётся в 2 печатных экземплярах + электронная версия, оформленных в альбом.
- Документы передаются в Департамент строительства и эксплуатации МВЦ «Казань Экспо».

### 3. Стоимость аккредитации (выдержка)

№	Наименование	Подлежит аккредитации	Цена за ед. (руб. с НДС)
1.	Работы и услуги по контролю технической документации:		



1.1	Контроль технической документации при застройке эксклюзивных <sup>1*</sup> стендов, включая 2-этажные конструкции (площадь 1-го и 2-го этажей суммируются)	Застройщик	1 200 руб. за 1 кв.м
1.2	Контроль технической документации при застройке стандартных <sup>2*</sup> стендов	Застройщик	3 500 руб. за 1 кв.м
1.3	Контроль технической документации при установке мобильных <sup>3*</sup> стендов	Застройщик	750 руб. за 1 кв.м
	1) при настилке коврового покрытия	Застройщик	1000 руб. за 1 кв.м
	2) при настилке пластикового покрытия	Застройщик	300 руб. за 1 кв.м
	3) при настилке искусственной травы	Застройщик	300 руб. за 1 кв.м
1.4	Контроль технической документации при застройке уличных шатров	Застройщик/ Экспонент	15 000 руб.
1.5	Контроль технической документации сценических конструкций и подиумов	Застройщик	15 000 руб. за 1 подрядную организацию (до 50 бейджей)
1.6.	Допуск заезда крупногабаритной техники на открытую территорию для выполнения погрузо-разгрузочных работ силами экспонента (манипулятор, автокран и пр.)	Подрядная организация	5 000 руб. за единицу техники в день
1.7.	Контроль технической документации для установки крупногабаритной техники в павильоне и на открытой площади	Экспонент	5 000 руб. за единицу техники.
1.8.	Контроль технической документации для установки оборудования свыше 500 кг. за единицу в павильоне и на открытой площади	Экспонент	5 000 руб. за единицу оборудования.
1.9.	Контроль технической документации для установки легкового автомобиля за единицу в павильоне и на открытой площади	Экспонент	5 000 руб. за единицу.
1.10.	Контроль технической документации при использовании собственного генератора, компрессора на открытой и/или закрытой выставочной площади	Подрядная организация	50 000 руб. за единицу техники
1.11.	Контроль технической документации и соответствия кейтеринговой компании требованиям СанПИН для работы в павильонах	Подрядная организация	25 000 за услугу
2.	Работы и услуги по контролю технического оснащения мероприятия:		
2.1	Аккредитация и технический контроль подрядчика, осуществляющего техническое оснащение павильонов аудиовизуальным оборудованием (данная ставка не распространяется на техническое оборудование на стендах экспонентов и экспонаты выставки)	Подрядная организация	15 000 руб. за 1 павильон (Павильоны № 1,2,3) (до 30 бейджей) за 1 подрядчика
2.2	Аккредитация и технический контроль подрядчика, осуществляющего техническое оснащение концертного зала аудиовизуальным оборудованием	Подрядная организация	15 000 руб. (до 30 бейджей) за 1 подрядчика
3.	Аккредитация/допуск подрядчика, осуществляющего брендирование поверхностей:		
3.1	Аккредитация и технический контроль подрядчика по брендированию поверхностей и площадей на территории МВЦ «Казань Экспо»	Подрядная организация	4 500 руб. за 1 кв.м (до 50 бейджей)
4.	Аккредитация/допуск подрядчика, осуществляющего регистрацию посетителей/ экспонентов мероприятия:		
4.1	Аккредитация подрядчика, осуществляющего процесс регистрации посетителей, гостей и экспонентов деловой программы	Подрядная организация/ Организатор мероприятия	30 000 руб. за 1 подрядную организацию (до 30 бейджей)
5.	Аккредитация/допуск подрядчика на ввоз мебели:		
5.1	Аккредитация подрядчика, обеспечивающего мебелью эксклюзивный стенд или необорудованную выставочную площадь	Подрядная организация	15 000 руб. за 1 подрядную организацию (до 10 бейджей)



			бейджей)
5.2	Допуск на ввоз/ использование на стендах собственной мебели и иного дополнительного, рекламного и технического оборудования <i>(за исключением экспонатов на стенде)</i>	Экспонент/ Организатор мероприятия	1 000 руб. за единицу оборудования/ мебели
6.	Аккредитация/ допуск на оказание услуг по организации дополнительных услуг:		
6.1	Допуск к оказанию услуг кейтеринга в павильонах <i>(опция предоставляется по предварительному согласованию с администрацией площадки, ставка распространяется на работу фудтраков в павильоне)</i>	Подрядная организация	25 000 рублей и 15% от общей суммы выручки от реализации Заказчиком продукции на

- **Аккредитация подрядчика на съемку БПЛА:**  
15 000 руб. за организацию (до 10 бейджей).
- **Аккредитация подрядчика, обеспечивающего лебёдками эксклюзивный стенд:**  
12 000 руб. за единицу оборудования.

*(Полный прайс-лист предоставляется МВЦ.)*

## 4. Контакты для аккредитации

### Техническая дирекция

Приешкин Владимир Александрович

Тел.: +7 (927) 445-94-93

E-mail: [acc@kazanexpo.ru](mailto:acc@kazanexpo.ru)

### Охрана труда и пожарная безопасность

Валиуллин Руслан Ильдарович

Тел.: +7 (982) 157-91-43

E-mail: [acc@kazanexpo.ru](mailto:acc@kazanexpo.ru)



## Уборка стендов

- МВЦ «Казань Экспо» обеспечивает **ежедневную уборку общих зон и проходов**, а также вынос содержимого мусорных корзин со стендов **1 раз в день**.
- Стандартные стенды убираются **один раз** — перед первым днём выставки после завершения заезда экспонентов.
- Дополнительная уборка стенда в дни работы выставки выполняется по **заявке**.
- Услуга оплачивается **отдельно**.

## Режим охраны

- Служба безопасности МВЦ «Казань Экспо» обеспечивает **контрольно-пропускной режим и общую охрану территории**. После завершения работ павильоны ставятся на **охранную сигнализацию**.
- Все монтажные и демонтажные работы должны быть завершены **строго по расписанию**, указанному в Руководстве.
- Находиться в павильонах **до снятия охранной сигнализации запрещено**.
- МВЦ «Казань Экспо» **не несёт ответственности** за сохранность экспонатов и имущества экспонентов.
- Ответственность за безопасность экспонатов, личных вещей, оборудования и материалов **полностью лежит на экспоненте**.
- Чтобы избежать потерь и недоразумений, экспоненту рекомендуется обеспечить **постоянное присутствие ответственного представителя** на стенде на всех этапах подготовки, монтажа и работы выставки.



## Страхование

- Все риски, связанные с участием в выставке — потеря или повреждение экспонатов, оборудования, имущества, а также риски отмены мероприятия и гражданская ответственность — страхуются экспонентом самостоятельно и за свой счёт.
- Организатор не обеспечивает страховое покрытие.

## ПОЖАРНАЯ БЕЗОПАСНОСТЬ

- Все находящиеся на территории МВЦ обязаны соблюдать нормы пожарной безопасности РФ.
- Экспоненты и застройщики должны учитывать требования пожарной безопасности при проектировании и строительстве стендов.
- Курение (включая электронные сигареты) разрешено только в специально выделенных зонах на открытой территории комплекса.

## МЕДИЦИНСКАЯ ПОМОЩЬ

- Во время подготовки и проведения выставки дежурит квалифицированный медицинский персонал — медицинский кабинет расположен на 1-м этаже у центрального входа Павильона №2.
- В экстренных ситуациях следует обращаться по номеру 112.

## ТРЕБОВАНИЯ ПО ОХРАНЕ ТРУДА

- МВЦ «Казань Экспо» и Организатор строго соблюдают нормы охраны труда и требуют того же от всех экспонентов и подрядчиков.
- Цель — обеспечить максимальную безопасность сотрудников, подрядчиков и гостей.



## 1. Инструктаж

- Весь привлечённый персонал и подрядчики **обязаны** пройти инструктаж по охране труда перед началом работ.
- После инструктажа на бейдж наносится голограмма (выдаётся в центре аккредитации).

## 2. Требования при выполнении работ

Все работы на территории МВЦ должны выполняться в соответствии с:

- **Правила по охране труда при эксплуатации электроустановок**  
Приказ Минтруда России от 15.12.2020 № 903н.
- **Правила технической эксплуатации электроустановок потребителей электрической энергии**  
Приказ Минэнерго России от 12.08.2022 № 811.
- **Правила по охране труда при строительстве, реконструкции и ремонте**  
Приказ Минтруда РФ от 11.12.2020 № 883н.
- **Правила по охране труда при работе на высоте**  
Приказ Минтруда РФ от 16.11.2020 № 782н.
- **Правила по охране труда при работе с инструментом и приспособлениями**  
Приказ Минтруда России от 27.11.2020 № 835н.
- **Правила по охране труда при погрузочно-разгрузочных работах и размещении грузов**  
Приказ Минтруда России от 28.10.2020 № 753н.
- **Правила безопасности опасных производственных объектов, на которых используются подъёмные сооружения**  
Приказ Ростехнадзора от 26.11.2020 № 461.



- **Федеральный закон от 21.12.1994 № 69-ФЗ**  
«О пожарной безопасности».
- **Федеральный закон от 22.07.2008 № 123-ФЗ**  
«Технический регламент о требованиях пожарной безопасности».
- **Правила противопожарного режима в Российской Федерации**  
Постановление Правительства РФ от 16.09.2020 № 1479 (ППР).
- **иные нормативно-правовые акты, регулирующие требования безопасности при строительно-монтажных и демонтажных работах (по перечню, установленному МВЦ «Казань Экспо» и федеральным законодательством).**

*(Полный перечень нормативных документов регламентируется МВЦ.)*

### 3. Запрещено

Использовать **декоративные ленты конфетти** в концертном зале им. И. Шакирова.

## ПОГРУЗОЧНО-РАЗГРУЗОЧНЫЕ РАБОТЫ

Порядок допуска специальной техники и оборудования на закрытую территорию МВЦ «Казань Экспо». Погрузочно-разгрузочные и монтажно-демонтажные работы, проводимые с применением грузоподъемных механизмов и прочих видов специальной техники в павильонах и здании МВЦ «Казань Экспо», производятся средствами и специалистами Комплекса. Погрузочно-разгрузочные работы в общий период проведения мероприятия проводятся только в зонах погрузочно-разгрузочных работ.

Организаторам, Экспонентам и Застройщикам в период проведения погрузочно-разгрузочных и монтажно-демонтажных работ в павильонах и здании МВЦ «Казань Экспо» **запрещено использовать собственную технику следующих видов:**



1. краны;
2. автокраны (на автошасси, гусеничные, пневмоколесные);
3. краны-манипуляторы (самогрузы);
4. погрузчики (экскаваторы-погрузчики; вилочные погрузчики; мини-погрузчики; фронтальные погрузчики и пр.);
5. подъемные механизмы;
6. штабелеры;
7. автовышки;
8. гидравлические тележки (рохли);
9. экскаваторы и мини-экскаваторы;
10. домкраты;
11. такелажные системы;
12. ножничные подъемники (пиканиски);
13. телескопические подъемники.

**Разрешено самостоятельно использовать** на территории МВЦ «Казань Экспо» следующие виды техники:

— тележки платформенные на резиновых (прорезиненных) колесах.

Использование сторонних механизированных средств (собственной или самостоятельно нанятой спецтехники) возможно в **исключительных случаях** только с **разрешения** Административно-хозяйственного управления и Департамента строительства и эксплуатации комплекса.

**Перечень необходимых документов для проведения погрузочно-разгрузочных работ с применением собственных грузоподъемных механизмов на открытой территории МВЦ «Казань Экспо»**

1. **Приказ на ответственное лицо** за безопасное производство погрузочно-разгрузочных работ грузоподъемными механизмами (ответственный должен быть аттестован в



- Ростехнадзору и иметь выписку из протокола с соответствующими допусками).
2. Действительное удостоверение стропальщика и крановщика.
  3. Технологическая карта погрузочно-разгрузочных работ.
  4. Паспорт грузоподъемного механизма и/или руководство (инструкция) по его эксплуатации.
  5. Сведения о постановке грузоподъемного механизма на учет в федеральных органах исполнительной власти в области промышленной безопасности.
  6. Отметка о прохождении ПТО (полное техническое освидетельствование) и ЧТО (частичное техническое освидетельствование).
  7. Журнал учета и осмотра съемных грузозахватных приспособлений и тары.
  8. Вахтенный журнал крановщика.
  9. Отметка о прохождении вводного инструктажа в Отделе охраны труда, гражданской обороны и пожарной безопасности.
  10. Паспорт на грузозахватные приспособления (стропы).

## Услуги МВЦ «Казань Экспо»

Комплекс предоставляет широкий спектр услуг в области погрузочно-разгрузочных и такелажных работ с использованием современного оборудования.

Экспонентам доступны:

- погрузочно-разгрузочные и монтажно-демонтажные работы с применением грузоподъемных механизмов;
- аренда подъемно-транспортных механизмов;
- организация временных стоянок транспорта.



## ТРЕБОВАНИЯ К ВВОЗУ И РАЗМЕЩЕНИЮ ТРАНСПОРТНЫХ СРЕДСТВ / СПЕЦИАЛЬНОЙ ТЕХНИКИ С ГБО

Требования безопасности при эксплуатации и хранении транспортных средств с газобаллонным оборудованием (ГБО).

Не допускается эксплуатация транспортного средства на газовом топливе с истекшим сроком испытания газового баллона. Баллоны подлежат периодическому освидетельствованию в сроки, установленные «Правилами устройства и безопасной эксплуатации сосудов, работающих под давлением» (один раз в два года).

Транспортное средство должно быть оборудовано первичными средствами пожаротушения — **не менее чем одним порошковым огнетушителем.**

Обязательные требования к огнетушителю:

- ёмкость 4 и более литров;
- наличие пломбы;
- не просроченный срок годности.

### Категорически запрещается:

- Работа двигателя на газе при неисправном газовом оборудовании и наличии утечек газа;
- Размещение транспортного средства с неисправным газовым оборудованием в закрытом помещении (павильоне);
- Проведение ремонтных работ, подтяжки соединений газового тракта, замены элементов и агрегатов газового оборудования при наличии газа под давлением в системе питания;
- Стравливание газа из баллона и из системы ГБО в закрытом помещении (павильоне);



- Запуск двигателя, въезд и выезд транспортных средств из закрытого помещения (павильона) на газе;
- Хранение газобаллонных транспортных средств в закрытом помещении (павильоне) с открытыми вентилями блока;
- Проверка герметичности соединений ГБО огнём;
- Размещение в кабине водителя, салоне, багажных отделениях взрывоопасных или легковоспламеняющихся грузов или предметов.

## Хранение транспортных средств с ГБО

Хранение транспортного средства, оборудованного ГБО, допускается как на открытых площадках, так и в закрытых помещениях (павильонах).

При размещении на ночной и/или длительной стоянке (свыше пяти часов) вентили на всех баллонах ГБО должны быть закрыты, при этом двигатель вырабатывает весь газ в системе питания. После остановки двигателя выключается зажигание.

## Порядок въезда и выезда транспортных средств с ГБО в закрытые павильоны

- Перед въездом в выставочный павильон перекрыть заправочный и расходный вентили на мультиклапане, выработать газ из системы до остановки двигателя, запустить двигатель на бензине и **все перемещения внутри павильона осуществлять только на бензине;**
- При выезде из павильона запустить двигатель на бензине. Перевод на газ — **только после выезда из помещения;**
- Внутри павильона запрещается открывать вентили баллона и запускать двигатель на газе.



## Требования при запуске двигателя после стоянки

Перед запуском двигателя после длительной стоянки для предотвращения взрыва скопившегося газа:

- открыть капот, багажник и люк моторного отсека.

При обнаружении запаха газа во время движения, стоянки или хранения транспортного средства необходимо немедленно:

- устранить утечку газа;
- проветрить зону;
- исключить источники воспламенения;
- выключить двигатель;
- отключить массу или минусовую клемму аккумулятора;
- перекрыть расходный вентиль;
- откатить транспортное средство в безопасное место.

## Действия в случае пожара транспортного средства с ГБО

При возникновении пожара:

- выключить двигатель;
- отключить минусовую клемму аккумулятора;
- при возможности закрыть расходный вентиль;
- эвакуировать транспортное средство из помещения;
- тушить огнетушителем или песком;
- обязательно уведомить представителя МВЦ «Казань Экспо».

Для предотвращения повышения давления в ГБО газовые баллоны обильно поливаются холодной водой.



# ПРАВИЛА ВЫПОЛНЕНИЯ ИНЖЕНЕРНЫХ РАБОТ

## Электротехнические работы

1. Монтаж электропроводки стендов должен выполняться в соответствии с требованиями *Правил технической эксплуатации электроустановок потребителей электрической энергии*, утверждённых Приказом Минэнерго России от 12.08.2022 № 811, и правилами по обеспечению пожарной безопасности во время монтажа экспозиций и проведения выставочных мероприятий на территории МВЦ «Казань Экспо».
2. Перед проведением мероприятия каждый застройщик стендов / компания, производящая электромонтажные работы, **должны пройти процедуру аккредитации и технического контроля** у Генерального застройщика.  
В случае монтажа электропроводки Организатор/Застройщик обязан с привлечением сертифицированной электролаборатории провести испытания смонтированного электрооборудования в соответствии с *Правилами устройства электроустановок* и предоставить результат испытания в виде технического отчёта **до подачи напряжения на электрооборудование** (включая установку розеток).
3. Каждая самостоятельная электрическая установка (стенд, станок и т.п.) должна иметь **отдельный аппарат защиты** от короткого замыкания и перегрузок (электрощит и УЗО — устройство защитного отключения) с расчётной уставкой по току срабатывания. Этот аппарат должен устанавливаться в доступном месте.
4. Перед проведением мероприятия каждый Застройщик стендов должен пройти процедуру аккредитации и технического контроля у Генерального застройщика. *(Повтор указания из п.2 — оставлено без изменений.)*



5. Все электротехнические работы на стендах должны производиться **обученным и аттестованным электротехническим персоналом с группой по электробезопасности не ниже третьей**. Удостоверение по электробезопасности даёт право обслуживать электроустановки **только организации, в которой персонал прошёл аттестацию**.
6. Подключение стендов к электросети МВЦ «Казань Экспо» проводится **после проведения контрольных электротехнических замеров Застройщиком** и подписания акта о разграничении границ эксплуатационной и балансовой принадлежности сторон. Все токоведущие элементы стенда должны быть **надёжно защищены от случайного прикосновения**.
7. Все электрощиты, необходимые для разводки внутренней электросети на стендах, должны быть оборудованы автоматами, соответствующими заказанной мощности, и **УЗО номиналом 30 мА**. Питающий кабель от электрощита стенда до точки подключения к электросети МВЦ обеспечивается **Застройщиком**.
8. При распределении групп подключения по автоматам в электрических щитках необходимо руководствоваться следующим принципом:
  - розетки,
  - освещение,
  - подсветка,
  - подключённое оборудование и демонстрационные экспонаты,
  - оборудование, требующее круглосуточного питания (холодильники, аквариумы, кулеры, оргтехника и пр.) должны быть заведены на **разные автоматы**.
9. Выключатель должен быть расположен так, чтобы обеспечивать **доступ со стороны прохода на стенд**.



10. Питающий электрокабель от электрорючка или передвижного щита до аппарата защиты должен быть предохранён от механических повреждений **напольным кабель-каналом, кабельным трапом и т.п.**
11. Соединения ответвлений жил проводов и кабелей должны выполняться с использованием **закрытых вилочных соединителей-коннекторов.**

**Не допускается:**

- использование двухпроводной системы;
- использование распаячных коробок;
- выполнение соединений «скруткой»;
- наращивание (удлинение) проводки с помощью клеммников или пайки.

Электропроводка стенда должна быть **надёжно закреплена** и исключать возможность механического воздействия.

12. **Запрещается** проведение электромонтажных работ с расположением шинопровода рабочим пазом «вверх» или «в сторону».

Шинопровод должен монтироваться на высоте **не менее 2,5 м** от пола с расположением рабочего паза **вниз**. При монтаже шинопровода ниже 2,5 м и/или с расположением рабочего паза вверх или в сторону монтаж возможен **только при обеспечении защиты шинопровода** от механических повреждений и попадания посторонних предметов.

13. **Запрещается** крепить электрооборудование, подверженное нагреву (прожекторы, светильники и пр.) капроновыми или пластиковыми **стяжками**. Соединение должно осуществляться **металлическими креплениями**.

Осветительное и звуковое оборудование на подвесных



конструкциях должно быть дополнительно застраховано металлическими тросами или цепями.

14. Все металлические конструкции экспозиции (стенда), корпуса электрических щитов, металлорукава, металлические трубы проводки и т.п. должны быть **заземлены**.
15. Подключение стенда осуществляется только при **соблюдении всех перечисленных требований**.
16. В случае обнаружения нарушений после подключения стенда к электросетям павильона, Генеральный застройщик имеет право экстренно и без уведомления отключить стенд до устранения нарушений, с применением к нарушителю штрафов (**см. Штрафы**).

## Сантехнические работы

1. Работы по организации подключений оборудования к водопроводным и канализационным системам павильона и прокладке шлангов на стендах экспонентов выставки должны осуществляться **только квалифицированными специалистами**.
2. Прокладка и подсоединение шлангов должны проводиться **только при отключенной подаче воды**.
3. При прокладке водопроводных и канализационных шлангов необходимо обеспечить их **защиту от механических повреждений**. Шланги и их крепления должны быть изготовлены из **пожаробезопасных материалов**.  
При прокладке шлангов в проходах должны использоваться **специальные трапы**, закрывающие и защищающие коммуникации по всей длине.
4. При прокладке водопроводных и канализационных шлангов вблизи линий электрокоммуникаций необходимо **соблюдать электротехнические требования**.



5. Водопроводные линии на стендах в местах соединения с конструкциями стенда (стенами, подиумами) должны быть оборудованы **запорными вентилями**.
6. Необходимо обеспечить **свободный доступ** к местам соединения оборудования и шлангов.
7. После завершения работ по прокладке шлангов и подсоединению оборудования инженерные службы павильона **проверяют качество соединений** и подключают водопроводные и канализационные линии к системам водоснабжения павильона согласно экспоплану.
8. Включение подачи воды производит **ответственный представитель Департамента строительства и эксплуатации МВЦ «Казань Экспо»** в присутствии застройщика стенда и/или экспонента мероприятия.
9. Представитель Департамента строительства и эксплуатации МВЦ «Казань Экспо» осуществляет **наблюдение за работой подключённого оборудования** и за состоянием соединений на стендах в период проведения мероприятия.
10. По окончании выставки водоснабжение на стенде может быть отключено **только представителем** Департамента строительства и эксплуатации МВЦ «Казань Экспо» по заявке экспонента и/или застройщика стенда.
11. Отключение оборудования и демонтаж коммуникаций на стенде должны производиться **тем же квалифицированным персоналом**, который проводил подключение.
12. В течение всего периода мероприятия, включая монтаж и демонтаж, оборудование, шланги, вентили и соединения коммуникаций должны **обслуживаться только квалифицированным персоналом**, производившим установку.
13. Представитель Департамента строительства и эксплуатации МВЦ «Казань Экспо» вправе **отключить водоснабжение** в случае аварии, угрозы её возникновения, а также при грубых нарушениях



электротехнических требований и/или требований техники безопасности.

14. Экспонент выставки и/или застройщик стенда **не имеет права подключать дополнительные линии водоснабжения**, не заявленные по плану экспозиции, без предварительного согласования с инженерными службами комплекса.

## ПОДКЛЮЧЕНИЯ К ЛИНИЯМ СВЯЗИ (ДОСТУП В ИНТЕРНЕТ)

Предоставление услуги гарантируется в бесперебойном и устойчивом состоянии на частоте 5 ГГц (при условии возможности её использования на персональном устройстве).

В рамках подготовки и проведения мероприятий технические службы МВЦ «Казань Экспо» устанавливают и настраивают на территории комплекса **две беспроводные сети (SSID):**

- **kazanexpo-free** – беспроводная сеть Интернет для посетителей, авторизация через SMS / звонок;
- **kazanexpo** – беспроводная сеть для организаторов и экспонентов, подключение происходит с помощью **индивидуального пароля** для каждой организации.

Экспоненты мероприятия подключаются к интернету через общую беспроводную сеть **kazanexpo**, используя персональный пароль, если иное не согласовано между Экспонентом / Организатором и не противоречит договорным отношениям между МВЦ «Казань Экспо» и Организатором.

**Скорость подключения соответствует заказанной услуге** при обеспечении заявленного количества пользователей.



## Требования для видео-мостов, видеоконференций и трансляций

При организации видео-мостов, видеоконференций, интернет-трансляций требуется:

1. Предоставить **подробные технические условия подключения к сети Интернет.**
2. **Заранее провести тестовое мероприятие, согласовав дату и время с менеджером проекта.**

## Ограничения и ответственность

Несанкционированное использование роутеров / маршрутизаторов или иных сетевых устройств **запрещено**.

В таком случае доступ к линиям связи будет ограничен с применением администрацией МВЦ «Казань Экспо» **штрафных санкций** (см. **Штрафы**).

Если использование данного оборудования привело к нарушению работы сети МВЦ «Казань Экспо», Экспонент / Организатор **несёт финансовую ответственность** за возмещение упущенной выгоды МВЦ «Казань Экспо» в части договорных обязательств по предоставлению бесперебойной работы сети интернет прочим экспонентам и подрядным организациям.



## РЕКЛАМА

Полный перечень рекламных услуг приведен в Договоре Экспонента.

Генеральный застройщик осуществляет брендинг:

- поверхностей на открытой / уличной площади;
- поверхностей внутри комплекса;
- рекламных конструкций;
- иных видов поверхностей по запросу.

а также размещение контента на **видеоэкранах** и **навигационных панелях**.

### Реклама на выставочном стенде

В пределах выставочного стенда допускается использование рекламы товаров и услуг, производимых или реализуемых самим Экспонентом и соответствующих тематике выставки, а также распространение печатной продукции и/или любой иной информации об этих товарах и услугах.

### Реклама за пределами стенда

Реклама с использованием аудиовизуальных технологий за пределами выставочного стенда, показ представлений и шоу-программ допускаются только с письменного разрешения МВЦ «Казань Экспо».

Использование экспонентом музыкальных произведений (в живом исполнении или через технические средства) разрешено только после:

- урегулирования вопроса авторских прав,
- предоставления администрации АНО «Казань Экспо» документов, подтверждающих заключение договоров с Российским Авторским Обществом (РАО) и/или ВОИС.



## Фото-, видео- и киносъемка

В период работы мероприятия фото-, видео- и киносъемка производится:

- специалистами МВЦ «Казань Экспо»,
- либо другими лицами и организациями с **письменного разрешения** МВЦ «Казань Экспо».

МВЦ «Казань Экспо» вправе проводить любую съемку на территории комплекса, включая экспонаты и экспозиции, и использовать материалы **в целях рекламы** своей деятельности в СМИ.

## Требования к макетам и конструкциям

Предоставленные экспонентом/заказчиком макеты должны соответствовать требованиям к печати и размерам конструкции. Монтажные и демонтажные работы на используемых конструкциях выполняются **исключительно силами МВЦ «Казань Экспо»**.

Запрещается установка рекламно-информационной продукции (плакаты, баннеры и пр.) в холле и концертном зале им. Ильгама Шакирова.

## Использование летательных аппаратов и воздухоплавательной техники

Летательные аппараты и привязная техника (дроны, квадрокоптеры, пневмофигуры, аэростаты, дирижабли и т.п.) могут быть установлены только после согласования с МВЦ «Казань Экспо» и предъявления разрешения государственных органов.

Во время эксплуатации обязательно присутствие представителей эксплуатирующей компании.



В ночное время и при неблагоприятных погодных условиях аппараты должны быть опущены на землю и надёжно закреплены.

Использование допускается только после получения разрешения от МВЦ «Казань Экспо» и прохождения проектно-технического согласования.

## Распространение рекламы

Проведение акций и распространение печатной продукции за пределами арендуемой площади возможно только после согласования с администрацией Комплекса.

При несанкционированной установке рекламных носителей на неарендованной площади МВЦ «Казань Экспо» вправе:

- демонтировать конструкции без уведомления владельца,
- применить меры в соответствии с регламентом.

## Ответственность экспонента

Экспонент несёт полную ответственность за:

- содержание распространяемой им информации;
- достоверность сведений;
- соблюдение требований законодательства РФ, включая:
  - Федеральный закон от 13.03.2006 № 38-ФЗ «О рекламе»;
  - Федеральный закон от 29.12.2010 № 436-ФЗ «О защите детей от информации, причиняющей вред их здоровью и развитию».



## ПРАВА, ОБЯЗАННОСТИ И ОТВЕТСТВЕННОСТЬ ЭКСПОНЕНТА

1. Цель использования Выставочных площадей – проведение Мероприятия. ООО «ДРОН ЭКСПО» распределяет выставочные площади на территории МВЦ «Казань Экспо» в соответствии с тематической направленностью, планом экспозиции, а также в зависимости от имеющихся выставочных площадей и оставляет за собой право изменять расположение Экспонента на Экспоплане. Организатор вправе использовать товарные знаки Экспонента и информацию о факте заключения договоров с ним в презентационных и рекламных целях. Экспонент соглашается на проведение фото- и видеосъемки Организатором.
2. Экспонент обязан назначить из числа своих работников ответственное лицо, уполномоченное доверенностью на представление интересов Экспонента. Указанное ответственное лицо должно присутствовать на территории мероприятия на протяжении всего периода его проведения. Доверенность оформляется по форме, указанной в Руководстве Экспонента (Форма 11), и предоставляется Организатору и Генеральному застройщику по запросу.

Экспонент самостоятельно несет ответственность и обеспечивает исполнение законодательства о персональных данных, заверяет и гарантирует, что им получено согласие субъектов персональных данных на обработку таких данных Организатором в той мере, в какой оно необходимо в силу требований ФЗ «О персональных данных» (от 27.07.2006 г. №152-ФЗ). Экспонент самостоятельно и за свой счет рассматривает и разрешает обращения и требования соответствующих субъектов, включая выплату административных штрафов, наложенных государственными органами. Экспонент



обязуется компенсировать Организатору документально подтвержденные убытки в полном объеме.

3. Экспонент самостоятельно и за свой счет обеспечивает соблюдение трудового и миграционного законодательства Российской Федерации, соблюдение правил охраны труда, техники безопасности, пожарной безопасности, санитарных норм и правил, требований законодательства Российской Федерации об охране окружающей среды, а также обеспечивает своевременное и полное исполнение иных обязанностей, предусмотренных действующим законодательством Российской Федерации, не указанных в настоящем Руководстве, но в силу и характера обязательств Экспонента требующих безусловного и безоговорочного исполнения при осуществлении производственной, финансово-хозяйственной и иной разрешенной на территории Российской Федерации деятельности. Ответственность за последствия нарушения указанных норм и правил лежит на Экспоненте. Экспонент самостоятельно и за свой счет рассматривает и разрешает обращения и требования соответствующих государственных, муниципальных (в том числе административных) органов, включая уплату административных штрафов, наложенных такими органами, либо обязуется в полном объеме возместить (компенсировать) Генеральному застройщику документально подтвержденные убытки, связанные с нарушением вышеуказанного обязательства. Экспонент осуществляет свои взаимоотношения с государственными и муниципальными органами самостоятельно и отвечает перед ними за соблюдение норм действующего законодательства.
4. Экспонент несет самостоятельную ответственность и за свой счет обеспечивает соблюдение требований законодательства Российской Федерации по вопросам интеллектуальной



собственности, в том числе, но не ограничиваясь перечисленным далее по тексту: за предоставление отчетности и осуществление выплат авторского вознаграждения, вознаграждения за смежные права; за предоставление отчетности и осуществление выплат за публичное исполнение фонограмм, в том числе опубликованных в коммерческих целях, за использование объектов интеллектуальной собственности, в том числе организаций, управляющих правами на коллективной основе, имеющих государственную аккредитацию на осуществление соответствующих видов деятельности.

5. Экспонент имеет право возводить на основании полученной соответствующей аккредитации на территории Выставочной площади своими силами или с привлечением третьих лиц временную инфраструктуру и производить оформление, необходимые для проведения Мероприятия на высоком организационном уровне. Прохождение аккредитации Экспонента и/или третьих лиц для организации и проведения Мероприятия обязательно, порядок установлен Руководством Экспонента по аккредитации и техническому контролю для Застройщиков выставочных стендов и экспозиций в МВЦ «Казань Экспо». Перечень организаций и задействованных лиц (с указанием Ф.И.О.) письменно предоставляется Экспонентом АНО «Казань Экспо» не позднее чем за 10 календарных дней до Мероприятия.
6. Экспонент обязуется обеспечить сохранность Выставочной площади и содержать ее в надлежащем техническом и санитарном состоянии в соответствии с требованиями санитарно-эпидемиологических правил, в том числе осуществлять уборку и выполнять иные необходимые санитарные работы. Все материалы и мусор вывозятся силами Экспонента. Экспонент несет ответственность за безопасность посетителей мероприятия и иных лиц, несет ответственность за сохранность имущества,



находящегося на территории Выставочной площади. Экспонент вправе производить отдельные и неотделимые улучшения Выставочной площади только в случае подписания сторонами отдельного соглашения.

7. Без письменного согласия Экспонент не может передавать права и обязанности Экспонента третьим лицам. В случае передачи арендных прав третьим лицам без письменного согласия, Экспонент обязуется уплатить штраф в размере **100 000 (сто тысяч) рублей**. После получения письменного согласия Организатора, Экспонент вправе использовать товарные знаки и знаки обслуживания, принадлежащие Организатору. Ответственность за соблюдение законодательства по защите интеллектуальных прав несет Экспонент. В случае привлечения Организатора к административной и иной ответственности по вине Экспонента, Экспонент обязуется возместить суммы штрафов и иные убытки Организатора.
8. Организатор вправе оказывать услуги с привлечением третьих лиц.
9. Экспонент обязуется соблюдать требования и рекомендации уполномоченных органов, направленные на профилактику распространения новой коронавирусной инфекции, равно как и любой иной вирусной инфекции, а в случае их нарушения – самостоятельно и за свой счет нести ответственность в полном объеме.

Организатор вправе в одностороннем порядке отказаться от исполнения договора об участии без возврата денежных средств (удерживает их как штраф), если Экспонент:

- нарушает Руководство Экспонента;
- использует площадь не по назначению;
- ухудшает состояние выставочных площадей;
- передаёт площадь третьим лицам без разрешения.



## ШТРАФЫ

### Штрафные санкции за нарушение требований при проведении работ на территории МВЦ «Казань Экспо»

п/п	Нарушение	Сумма штрафа, руб.
п/п	Нарушение требований	
1.	Проведение монтажных работ на основании проектно-технической документации, не прошедшей согласования в установленном порядке: – монтаж ведёт другая компания; – несоответствие конструкции поданной проектно-технической документации; – подвесная конструкция без согласия с соответствующими службами МВЦ «Казань Экспо»	90 000 руб. или лишение права на проведение монтажно-демонтажных работ на территории МВЦ «Казань Экспо» сроком до 1 года. В случае повторного нарушения лишение права на проведение монтажно-демонтажных работ на территории МВЦ «Казань Экспо» может быть бессрочным
2.	Использование ручного электроинструмента, необорудованного пылеотсосом, а также применение стационарных циркульных пил	30 000 руб. или лишение права на проведение монтажно-демонтажных работ на территории МВЦ «Казань Экспо» на срок до 3 месяцев
3.	Использование при производстве работ открытого огня, выполнение сварочных или огневых работ без согласования с соответствующими службами МВЦ «Казань Экспо» и получения наряда-допуска (к огневым работам относятся: огневой разогрев битума, газосварочные работы, электросварочные работы, бензино- и керосинорезка, механическая резка металлов, паяльные работы, механическая резка металлов «болгаркой»)	40 000 руб. или лишение права на проведение монтажно-демонтажных работ на территории МВЦ «Казань Экспо» на срок до 6 месяцев
4.	Ввоз на территорию выставочного павильона, монтаж и использование оборудования и материалов, не предусмотренных проектной документацией, не имеющих сертификатов пожарной безопасности; использование для оформления выставочных стендов (экспозиций) горючих материалов, не обработанных огнезащитным составом, не согласованных с инженером по пожарной безопасности МВЦ «Казань Экспо»	90 000 руб. или лишение права на проведение монтажно-демонтажных работ на территории МВЦ «Казань Экспо» на срок до 6 месяцев
5.	Использование в зданиях, сооружениях, выставочных павильонах открытого огня; демонстрация экспонатов, товаров с применением открытого источника огня; проведение фейерверков, салютов, огневых шоу, пиротехнических спецэффектов без согласования с инженером по пожарной безопасности МВЦ «Казань Экспо»	30 000 руб.
6.	Применение и хранение легковоспламеняющихся жидкостей, горючих жидкостей и горючих газов; заправка выставочных транспортных средств топливом и его слив; хранение транспортного средства с открытой горловиной топливного бака, а также при наличии течи горючего и масла; подзарядка аккумулятора непосредственно на выставочном транспортном средстве; нарушение действующих норм и правил утилизации отработанных жидкостей и отходов лакокрасочных покрытий	20 500 руб.
7.	Несанкционированное подключение к инженерным коммуникациям	30 000 руб. или лишение права на проведение монтажно-демонтажных работ на территории МВЦ «Казань Экспо» на срок до 3 месяцев. Ущерб от действий нарушителя оплачивается отдельно по представленной калькуляции



8.	Несанкционированное подключение электрооборудования к электрической сети выставочного центра, монтаж и эксплуатация электрооборудования с нарушениями правил устройства электроустановок, технической эксплуатации электроустановок потребителей, использование нестандартных (самодельных), поврежденных электроприборов, электроарматуры, размещение ткани, бумаги и др. сгораемых материалов на осветительном оборудовании ближе 0,5 м от горючих материалов, экспозиции, декораций и оросителей спринклерной системы пожаротушения	30 000 руб. или лишение права на проведение монтажно-демонтажных работ на территории МВЦ «Казань Экспо» на срок до 3 месяцев
9.	Подключение мини-АТС, любого другого активного оборудования к линиям связи без согласия с соответствующими службами МВЦ «Казань Экспо». Подключение телекоммуникационного оборудования к представляемым каналам связи в целях оказания услуг третьим лицам  Использование собственного оборудования и персонала, а также привлечение третьих организаций для аудиовизуального обеспечения на экспозиционной площади и лекционных мероприятий в конференц-залах без письменного согласия с МВЦ «Казань Экспо»  Выход в эфир без соответствующего разрешения, а также ввоз и эксплуатация радиоэлектронных и высокочастотных систем и экспонатов без письменного согласия с МВЦ «Казань Экспо»  Превышение действующим на стенде оборудованием уровня громкости в 75 дБ (на границе со смежными и расположенными напротив стендами других экспонентов, а на открытой территории – в радиусе 5 м)	65 000 руб. или лишение права на проведение монтажно-демонтажных работ на территории МВЦ «Казань Экспо» срок до 3 месяцев
10.	Использование силикатного стекла на высоте более чем 1,8 м от уровня пола	30 000 руб. или лишение права на проведение монтажно-демонтажных работ на территории МВЦ «Казань Экспо» на срок до 3 месяцев
11.	Нарушение правил складирования строительных материалов, изделий, конструкций, оборудования, товаров, имущества, в том числе при монтаже и демонтаже: – уменьшение ширины или загромождение проходов; – складирование оборудования, а также предметов личного обихода на стендах других компаний; – загромождение путей эвакуации, основных и запасных выходов, подходов к техническим помещениям, противопожарных разрывов между стенами зданий и стендами, экспозициями, стеллажами, подступов к средствам извещения о пожаре, шкафам пожарных кранов, огнетушителям, электрощитам и другому технологическому оборудованию	30 000 руб. или лишение права на проведение монтажно-демонтажных работ на территории МВЦ «Казань Экспо» срок до 3 месяца
12.	Нарушение правил производства монтажных работ на высоте более 1,8 метров	45 000 руб. или лишение права на проведение монтажно-демонтажных работ на территории МВЦ «Казань Экспо» на срок до 3 месяцев
13.	Нарушение правил по охране труда, техники безопасности при производстве монтажно-демонтажных работ	40 000 руб. или лишение права на проведение монтажно-демонтажных работ на территории МВЦ «Казань Экспо» на срок до 6 месяцев
14.	Складирование строительного мусора на территории выставочного центра вне контейнеров или территории своего стенда, в непосредственной близости от стен зданий и пожарных гидрантов, под галереями переходов. Загромождение подъездов к пожарным гидрантам, газо- и дизель-генераторам, трансформаторным подстанциям, а также установка контейнеров, поддонов, ящиков с товаром, имуществом и транспортных средств на крышах колодцев пожарных гидрантов. Загромождение проходов между стендами	35 000 руб. или лишение права на проведение монтажно-демонтажных работ на территории МВЦ «Казань Экспо» на срок до 3 месяцев



15.	Отсутствие информационного указателя установленного образца во время проведения монтажно-демонтажных работ (Образец представлен в Приложении № 8)	15 000 руб. или лишение права на проведение монтажно-демонтажных работ на территории МВЦ «Казань Экспо» на срок до 1 месяца
16.	Отсутствие ответственного за производство работ в период проведения монтажа/демонтажа	15 000 руб. или лишение права на проведение монтажно-демонтажных работ на территории МВЦ «Казань Экспо» на срок до 1 месяца
17.	Несанкционированный доступ к подвесным конструкциям и их деталям и прочие действия с подвесными конструкциями	60 000 руб.
18.	Проведение подвесных работ с нарушением правил техники безопасности и без согласования с соответствующими службами МВЦ «Казань Экспо»	70 000 руб.
19.	Производство лакокрасочных работ при строительстве и брендинге конструкций и объекта на территории МВЦ «Казань Экспо»	10 000 руб. или лишение права на проведение монтажно-демонтажных работ на территории МВЦ «Казань Экспо» на срок до 3 месяцев
20.	Курение табачных и электронных сигарет на рабочем месте, на территории выставочного или торгового зала, стенда, экспозиции, в административном, производственном, техническом или складском помещении, в других не установленных для этих целей местах	15 000 руб. или лишение права на проведение монтажно-демонтажных работ на территории МВЦ «Казань Экспо» срок до 3 месяцев
21.	Мойка автотранспорта, набор воды в санузлах и слив воды в неположенных местах на территории МВЦ «Казань Экспо»	15 000 руб.
22.	Нахождение на территории проведения монтажно-демонтажных работ в состоянии алкогольного, наркотического или иного токсического опьянения	15 000 руб. и приостановка действия бейджа на выставку на один день монтажа. При повторном нарушении 70 000 руб. и лишение допуска на следующую выставку
23.	Перемещение выставочного оборудования и экспонатов с помощью колесных транспортных средств по проходам после застилки коврового покрытия. Использование мебели с роликами и колесиками для переезда и перемещения грузов	15 000 руб. или лишение права на проведение монтажно-демонтажных работ на территории МВЦ «Казань Экспо» срок до 3 месяцев. Ущерб от действий нарушителя оплачивается отдельно по представленной калькуляции
24.	Нарушение целостности стен, колонн павильонов, ограждений фасадов, тумб, а также асфальтобетонного покрытия на открытых площадях. Разлив на асфальтобетонное покрытие горюче-смазочных и лакокрасочных материалов	от 50 000 руб. или лишение права на проведение монтажно-демонтажных работ на территории МВЦ «Казань Экспо» на срок до 6 месяцев. Ущерб от действий нарушителя оплачивается отдельно по представленной калькуляции
25.	Повреждение топингового покрытия пола в павильонах	10 000 руб./кв.м топингового покрытия пола в павильоне
26.	Несанкционированное брендиование/оклейка поверхности выставочного оборудования Ostaport иными компаниями. Нарушение целостности внутренних и внешних поверхностей при работах по брендиованию поверхностей (эскалаторы, мебель, стены, стекла, фасады здания и т.д.), а также рекламных конструкций и собственного брендинга «Казань Экспо»	5 000 руб./кв. м Ущерб от действий нарушителя оплачивается отдельно по представленной калькуляции
27.	Несанкционированный запуск беспилотного воздушного судна. Кодекс об административных правонарушениях (ст. 11.4)	до 300 000 руб.
28.	Причинение ущерба, легкой или средней тяжести вреда здоровью в результате несанкционированного полета беспилотного воздушного судна	до 200 000 руб.
29.	Вскрытие опломбированных пожарных шкафов. Установка предметов на пожарные шкафы	6 000 руб.
30.	Повреждение пожарных шкафов и первичных средств пожаротушения	30 000 руб.



		Ущерб от действий нарушителя оплачивается отдельно по представленной калькуляции
31.	Перевоз крупногабаритного оборудования в количестве более 1 шт., превышающего размеры более 60х60х80см (г х ш х в) или 2 м по сумме трех измерений с помощью пассажирских лифтов, эскалаторов и траволаторов	35 000 руб. Ущерб от действий нарушителя оплачивается отдельно по представленной калькуляции
32.	Перевоз грузов по керамической плитке в галерее на тележках без резиновых колес	35 000 руб. Ущерб от действий нарушителя оплачивается отдельно по представленной калькуляции
33.	Несанкционированное брендингирование (оклейка) кресел концертного зала имени Ильгама Шакирова	15 000 руб./кресло
34.	Несанкционированная организация выездного питания Организаторами, экспонентами, подрядными организациями за исключением случаев, когда вносимые еда и напитки письменно согласованы с АНО «Казань Экспо» или заказаны у аккредитованного АНО «Казань Экспо» подрядчика	от 100 000 руб.
35.	Нарушение правил погрузо-разгрузочных работ с использованием кранов и/или других грузоподъемных механизмов	от 100 000 руб.
36.	Покидание транспортного средства и/или специального транспорта, включая выставочные экспонаты, с оставленным ключом в замке зажигания транспортного средства	от 30 000 руб.
37.	Пронос, реализация и распитие алкогольных напитков	от 50 000 руб.
38.	Несанкционированное использование генератора, компрессора на открытой и/или закрытой выставочной площади	от 100 000 руб.
39.	Несанкционированный срыв индикаторных пломб на эвакуационных выходах и пожарных гидрантах	200 000 руб. или лишение права на проведение монтажно-демонтажных работ на территории МВЦ «Казань Экспо» срок до 6 месяцев
40.	Использование гелиевых воздушных шаров и небесных фонариков на территории МВЦ «Казань Экспо»	70 000 руб.
<b>Повреждения и утраты:</b>		
1.	Повреждение или утрата огнетушителя	от 10 000 руб.
2.	Повреждение или утрата радио- или проводного микрофона	от 20 000 руб.
3.	Повреждение или утрата радиомикрофона-петлички	от 10 000 руб.
4.	Повреждение или утрата мультимедийного видеопроектора	от 60 000 руб.
5.	Повреждение или утрата проекционного экрана	от 30 000 руб.
6.	Повреждение или утрата плазменной панели	от 90 000 руб.
7.	Повреждение или утрата персонального компьютера	от 50 000 руб.
8.	Повреждение или утрата оборудования для синхронного перевода речи за 1 комплект	от 30 000 руб.
9.	Повреждение или утрата беспроводного устройства для управления презентациями	от 15 000 руб.
10.	Повреждение или утрата стола	от 30 000 руб.
11.	Повреждение или утрата стула переговорного	от 15 000 руб.
12.	Повреждение или утрата стула пластмассового	от 10 000 руб.
13.	Повреждение декоративно-акустической панели «Decoustic» в концертном зале им. Ильгама Шакирова	800 000 руб.
14.	Потеря или порча номерка от гардероба	1000 руб.
15.	Потеря или порча номерка от камеры хранения (локера)	1000 руб.
16.	Потеря или порча ключа от помещений	1000 руб.
17.	Повреждение светодиодного экрана	600 000 руб./модуль
18.	Повреждение розетки 220 В	6 000 руб.
19.	Повреждение светильника-прожектора диодного	15 000 руб.
20.	Повреждение штанги светильника-прожектора диодного	5 000 руб.



## ТЕХНИЧЕСКИЕ ТРЕБОВАНИЯ К ЭКСПОНИРУЕМОМУ ОБОРУДОВАНИЮ ПОВЫШЕННОЙ ОПАСНОСТИ

1. При планировании размещения и демонстрации работы на стенде различного технического и технологического оборудования, агрегатов, аппаратуры, механизмов, а также проведении демонстрационных сварочных и прочих огнеопасных работ Экспоненту необходимо выполнять требования данного приложения.
2. Во всех других случаях, не оговоренных настоящими требованиями, Экспоненты при проведении демонстрационных огнеопасных работ должны руководствоваться Правилами противопожарного режима, действующими в Российской Федерации. Проведение демонстрационных сварочных и огневых работ допустимо исключительно при выполнении требований, указанных в «Инструкции о мерах пожарной безопасности при проведении сварочных и других огневых работ в помещениях и на территории МВЦ «Казань Экспо».

Эксплуатация сварочного оборудования должна осуществляться в соответствии с требованиями правил технической эксплуатации электроустановок потребителей электрической энергии, утвержденных приказом Минэнерго от 12.08.2022 № 811, правил по охране труда при эксплуатации электроустановок, утвержденных приказом Минтруда от 15.12.2020 № 903н, и правил по охране труда при выполнении электросварочных и газосварочных работ, утвержденных приказом Минтруда от 11.12.2020 № 884н.

3. Организатор или Участник (Экспонент) направляет Генеральному Застройщику письмо с просьбой рассмотреть возможность установки демонстрационного оборудования с приложением полного списка оборудования и используемых материалов. Отдел охраны труда, гражданской обороны и пожарной безопасности МВЦ



«Казань Экспо» (далее — Отдел ОТ, ГО и ПБ) совместно с Департаментом строительства и эксплуатации комплекса (далее — ДСиЭК) проверяет документацию и по мере необходимости формирует запрос на предоставление дополнительной информации или документов.

После получения и проверки необходимого комплекта документов, Отдел ОТ, ГО и ПБ с согласия ДСиЭК принимает решение о выдаче Экспоненту разрешения (акт-допуск) на проведение демонстрационных работ.

4. Демонстрационное оборудование должно обеспечивать безопасность работ при монтаже, эксплуатации и ремонте, должно быть пожаро- и взрывобезопасным и в процессе эксплуатации не должно загрязнять окружающую среду выбросами вредных веществ выше установленных санитарных норм.
5. Газо-, паро-, пневмо-, гидро-, электро- и другие системы оборудования должны соответствовать требованиям стандартов на эти системы с учетом условий их работы в составе этого оборудования.
6. Движущиеся части оборудования, являющиеся источниками опасности, должны быть ограждены, оснащены средствами блокировки, остановки, сигнализации, или окрашены в сигнальные цвета и обозначены знаками безопасности. Съёмные, откидные и раздвижные ограждения рабочих органов, предназначенные для предотвращения опасности при работе оборудования, а также открывающиеся дверцы, крышки, щитки в этих ограждениях или в корпусе оборудования должны иметь устройства, исключающие их случайное снятие или открытие (замки, снятие при помощи специального инструмента и т.п.), а при необходимости иметь блокировки, обеспечивающие прекращение рабочего процесса при съёме или открытии ограждения.



7. Конструкция оборудования должна предусматривать защиту окружающих людей от возможного поражения электрическим током, включая и случаи ошибочных действий обслуживающего персонала, отвечающую следующим основным требованиям:
- 7.1. Токоведущие части оборудования, являющиеся источниками опасности, должны быть или надёжно изолированы, или ограждены, или размещены в недоступных для окружающих местах.
- 7.2. Электрооборудование, имеющее открытые токоведущие части, должно быть размещено внутри корпусов (шкафов, блоков) с запирающимися дверцами или закрыто защитными кожухами. Не допускается использование оборудования с открытыми токоведущими частями.
- 7.3. Металлические части оборудования, которые могут вследствие повреждения изоляции оказаться под электрическим напряжением опасной величины, должны быть заземлены.
- 7.4. В схеме электрических цепей производственного оборудования должно быть предусмотрено устройство, отключающее его от питающей сети. При питании оборудования от собственного автономного источника электроэнергии допускается снимать напряжение выключением источника питания без разрыва электрической цепи.
8. Оборудование должно иметь уровни шума, ультразвука, инфразвука и вибрации не выше регламентированных санитарными нормами (75 дБ).
9. Не допускается применение оборудования, при работе которого возникают вредные излучения.
10. Средства защиты, входящие в состав оборудования, должны:
- 10.1. Приводиться в готовность до начала функционирования оборудования таким образом, чтобы работа оборудования была невозможна при их отключении или неисправности.



- 10.2. Непрерывно выполнять свои функции.
- 10.3. Обеспечивать прекращение выполнения своих защитных функций не раньше, чем прекратится действие опасного или вредного производственного фактора.
- 10.4. При отказе отдельных элементов средств защиты обеспечивать защитные действия других средств защиты без создания каких-либо дополнительных опасностей.
- 10.5. Быть доступными для обслуживания и контроля, а в отдельных случаях обеспечены устройствами автоматического контроля их действия.
11. Для защиты окружающих от поражения электрическим током в оборудовании должны применяться:
- 11.1. Изоляция (рабочая, дополнительная, двойная, усиленная) токоведущих частей.
- 11.2. Низкое напряжение в электрических цепях.
- 11.3. Защитное заземление металлических частей оборудования, которые могут оказаться под напряжением при нарушении изоляции и по другим причинам.
- 11.4. Элементы, отключающие оборудование от сети в случаях, когда доступные для прикосновения части оборудования оказываются под напряжением.
- 11.5. Блокировки для предотвращения ошибочных действий и операций или для остановки оборудования в аварийных ситуациях.
12. Пожарная безопасность оборудования должна обеспечиваться как в нормальном режиме работы, так и в аварийном состоянии.
13. Хранение и транспортирование баллонов с газами должно осуществляться только с навинченными на их горловины предохранительными колпаками. К местам сварочных работ баллоны должны доставляться только на специальных тележках,



носилках. Переноска баллонов на плечах и руках категорически запрещается.

14. Баллоны с газом при их хранении, транспортировании и эксплуатации должны быть защищены от действия солнечных лучей и других источников тепла. Баллоны, устанавливаемые в помещениях, должны находиться от приборов отопления на расстоянии не менее 1 м, а от источников тепла с открытым огнём и печей — не менее 5 м. Расстояние от горелок (по горизонтали) до перепускных рамповых (групповых) установок должно быть не менее 10 м.
15. Хранение в одном помещении баллонов с кислородом и баллонов с взрыво- и горючими газами, а также карбида кальция, красок, масел и жиров категорически запрещается. Не допускается хранение полных и пустых баллонов в одном помещении.
16. Проведение газосварочных (демонстрационных) работ с применением пожароопасных газов в павильонах МВЦ «Казань Экспо» запрещено.
17. Проведение газосварочных или газорезательных работ открытым газовым пламенем в павильоне запрещается, кроме случаев устранения аварийных ситуаций, оговоренных в акте-допуске.
18. Для использования инертных газов (аргон и т.п.) при соответствующих работах решение принимается после предоставления всей документации по организации работ на стенде.
19. Запрещено хранение запасных газовых баллонов одновременно в одном месте: на стенде, за стендом, в подсобных, офисных помещениях стенда и в других местах в павильоне.
20. В помещениях хранения газовых баллонов должны устанавливаться газоанализаторы для контроля образования взрывоопасных концентраций. При отсутствии газоанализаторов руководитель организации должен установить порядок отбора и



контроля проб газовой среды. При обнаружении утечки газа из баллонов они должны убираться из помещения склада в безопасное место.

Согласно ППР № 1479, пункт 297, запрещается:

а) эксплуатация негерметичного оборудования и запорной арматуры;

б) установка емкостей (резервуаров) на основание, выполненное из горючих материалов;

в) баллоны при обнаружении утечки из них газа должны убираться из помещения склада в безопасное место;

г) баллоны с горючим газом, имеющие башмаки, хранятся в вертикальном положении в специальных гнездах, клетях или других устройствах, исключающих их падение. Баллоны, не имеющие башмаков, хранятся в горизонтальном положении на рамах или стеллажах. Высота штабеля в этом случае не должна превышать 1,5 метра, а клапаны должны закрываться предохранительными колпаками и быть обращены в одну сторону.

21. Запрещается находиться с баллонами в местах скопления людей.

22. Стенд с экспонируемым оборудованием повышенной опасности, на котором будут проводиться демонстрационные сварочные работы, необходимо обеспечить передвижными фильтровентиляционными мобильными установками, оснащёнными эффективными фильтровальными элементами с повышенной степенью очистки. До начала таких работ необходимо произвести контроль картридж-фильтров и чистку фильтра, уборку накопившейся пыли и замену картриджей.



## Перечень документов, необходимых для демонстрации работы технического и технологического оборудования (экспонатов)

Данный перечень не является исчерпывающим и может изменяться как в меньшую, так и в большую сторону в зависимости от степени опасности демонстрируемого оборудования.

1. **Письмо от Экспонента** с просьбой рассмотреть возможность установки демонстрационного оборудования с приложением полного списка оборудования и используемых материалов, включающее график проведения демонстрационных работ по каждому дню.
2. **Приказ о назначении ответственных лиц** от Экспонента за производство демонстрационных работ, ответственного за пожарную безопасность и соблюдение противопожарного режима при проведении демонстрационных работ с использованием технологического оборудования.  
В приложении к приказу указываются должности, ФИО и контактные телефоны ответственных лиц.
3. **Приказ о назначении ответственного за электробезопасность**, в том числе при проведении демонстрационных работ.  
В приложении указываются должности, ФИО и контактные телефоны ответственных лиц.
4. **Приказ о назначении ответственного за охрану труда и соблюдение техники безопасности** при проведении демонстрационных работ.  
В приложении — должности, ФИО, контактные данные.
5. **Техническая документация завода-изготовителя** на демонстрируемое оборудование (на русском языке):
6. **технические характеристики,**



7. требования по безопасности,
8. инструкции по эксплуатации.  
При отсутствии русской версии экспонент может предоставить перевод.
9. **Перечень технологических сред**, применяемых в процессе демонстрационных работ.
10. Копии сертификатов соответствия на оборудование (действующие).
11. Копии сертификатов соответствия на материалы и технологические среды, применяемые в технологическом процессе (действующие).
12. **Удостоверение о прохождении обучения по пожарно-техническому минимуму** ответственного лица по пожарной безопасности (копия, заверенная руководителем организации).
13. Удостоверение по электробезопасности (копия, заверенная руководителем), не ниже 3-й группы.
14. **Наряд-допуск на выполнение работ повышенной опасности**, утверждённый руководителем организации, проводящей демонстрационные работы, заверенный подписью и печатью. Согласуется на месте с уполномоченным сотрудником Генерального Застройщика.
15. **Акт технической готовности оборудования** для проведения демонстрационных работ, утверждённый руководителем организации, заверенный подписью и печатью.
16. **Список лиц, работающих на стенде**, прошедших инструктаж по охране труда и пожарной безопасности, заверенный подписью руководителя и печатью.
17. **Демонстрация оборудования иностранных экспонентов** технических выставок оговаривается отдельно с Генеральным Застройщиком.



## Перечень документов, необходимых для проведения демонстрационных сварочных и прочих огнеопасных работ

1. Акт технической готовности сварочного оборудования и другого оборудования для проведения демонстрационных сварочных работ, утверждённый руководителем организации, заверенный подписью и печатью.
2. Наряд-допуск на выполнение работ повышенной опасности, утверждённый руководителем организации, заверенный подписью и печатью  
(согласовывается на месте уполномоченным сотрудником — ведущим специалистом по пожарной безопасности).
3. Приказы о назначении ответственных лиц за:
  - электробезопасность,
  - пожарную безопасность,
  - технику безопасности,
  - охрану труда,заверенные подписью и печатью.
4. Список работников, задействованных на стенде и прошедших инструктаж по ППБ, заверенный подписью и печатью.
5. План застройки стендов, утверждённый руководителем и заверенный печатью (или подтверждение электронного согласования по e-mail).
6. Перечень используемых газов и количество газовых баллонов.
7. Техническая документация и сертификаты на экспонаты.
8. Удостоверение сварщика (оригинал и копия).
9. Удостоверение о прохождении обучения по пожарной безопасности (оригинал и копия).
10. Удостоверение по электробезопасности (оригинал и копия), не ниже 3-й группы.



## Требование о срочном устранении нарушений

В случае выявления любых нарушений собственник оборудования обязуется устранить их в кратчайшие сроки, включая ночное время, с обязательным прибытием на объект **не позднее 1 часа**.

## ПЕРЕЧЕНЬ ИДЕНТИФИЦИРОВАННЫХ ОПАСНОСТЕЙ С ОЦЕНКОЙ УРОВНЕЙ ПРОФЕССИОНАЛЬНЫХ РИСКОВ АНО «КАЗАНЬ ЭКСПО»

1. Опасность падения с высоты, в том числе из-за отсутствия ограждения, из-за обрыва троса.
2. Опасность падения из-за внезапного появления на пути следования перепада высот.
3. Опасность падения груза, материалов, изделий, деталей, инструментов и других предметов с высоты.
4. Опасность обрушения наземных конструкций.
5. Опасность повышенного значения напряжения электрической цепи.
6. Опасность подвижных частей машин и механизмов: удары, порезы, проколы, уколы, затягивания, наматывания, абразивные воздействия подвижными частями оборудования.
7. Опасность наезда автотранспорта на человека.
8. Опасность, связанная с возможностью не услышать звуковой сигнал об опасности.
9. Воздействие локальной вибрации при использовании ручных механизмов и инструментов.
10. Опасность незапланированного отключения электроэнергии.
11. Опасность разлетающихся частиц, осколков рабочих частей инструмента при устранении возникших неисправностей.



12. Опасность выхода параметров оборудования за нормативные пределы.
13. Опасность воздействия повышенных температур воздуха.
14. Опасность воздействия пониженных температур воздуха.
15. Высокая или низкая скорость движения воздуха, в том числе связанная с климатом.
16. Опасность падения с высоты.
17. Опасность воздействия на кожные покровы чистящих и обезжиривающих веществ.
18. Опасность воздействия на органы дыхания воздушных смесей, содержащих чистящие и обезжиривающие вещества.
19. Опасность физических перегрузок при чрезмерных физических усилиях: при подъёме предметов, перемещении предметов, стереотипных движениях, статических нагрузках, неудобной рабочей позе (включая наклон корпуса более чем на 30°). Риск повреждения костно-мышечного аппарата.
20. Опасность от вдыхания дыма, паров вредных газов и пыли при пожаре.
21. Опасность внезапной технической неисправности погрузчика, находящегося в движении.
22. Опасность поражения током вследствие контакта с токоведущими частями, находящимися под напряжением из-за неисправного состояния (косвенный контакт).
23. Опасность укуса насекомых.
24. Опасность пореза в результате воздействия острых кромок и заусенцев.
25. Опасность падения из-за потери равновесия при подскользывании.



## Требования к экспонированию специфических экспонатов при проведении мероприятий на территории МВЦ «Казань Экспо»

1. Экспонент самостоятельно и за свой счет обеспечивает соблюдение законодательства Российской Федерации, регулирующего оборот гражданского, служебного и боевого ручного стрелкового и холодного оружия, в случае экспонирования на территории МВЦ «Казань Экспо» специфических экспонатов, включая музейные. К таким экспонатам относятся:
  - огнестрельное оружие;
  - холодное оружие (охотничьи ножи, спортивные модели, ножи для выживания, стилеты, кортики, топоры, мечи и иные виды холодного оружия);
  - метательное оружие (стрелковое: луки, арбалеты; бросковое: копья, дротики, сюрикены, бумеранги и др.);
  - оружие, имеющее культурную ценность;
  - старинное (антикварное) оружие, включая:
    - огнестрельное, метательное и пневматическое оружие, изготовленное до конца 1899 года (кроме огнестрельного оружия, предназначенного для стрельбы патронами),
    - холодное оружие, изготовленное до конца 1945 года;
  - списанное оружие, в котором внесены технические изменения, исключающие возможность производства выстрела:
    - охолощенное оружие (СХ),
    - учебное оружие (СУ),
    - разрезное оружие (СР);
  - иные виды оружия, устройства и/или их части, а также боеприпасы, перечисленные в ст. 1 Федерального закона №150-ФЗ «Об оружии».



2. **Акт допуска** для аккредитации ввоза специфических экспонатов, указанных в настоящем разделе, подписывается ООО «КАЗАНЬ ЭКСПО» при условии предоставления Экспонентом полного пакета документов, предусмотренного требованиями МВЦ «Казань Экспо» для данного вида экспонатов.

Вид экспоната	Предоставляемая Заказчиком документация	
	наименование документа	критерии документа
Макет массово-габаритный – модель (сокращенно – ММГ)	1. Сертификат соответствия, выданный органом по сертификации продукции	- актуальный (действующий) срок действия; - наименование изделия, соответствующее заявляемому к ввозу; - указание о соответствии нормативным требованиям ГОСТ или ТУ; - наименование фактического изготовителя (производителя) изделия, - наименование заказчика сертификации; - указание на наличие протокола испытаний и аттестационную лабораторию (аттестат), - подпись руководителя органа по сертификации и эксперта, печать органа по сертификации.
Списанное охолощенное оружие	1) паспорт списанного охолощенного оружия	- выдается заводом, производившим деактивацию;

При отсутствии вышеуказанных документов Экспонент обязан предоставить администрации АНО «Казань Экспо» справку (заключение), подготовленную на основании заключения Экспертно-криминалистического центра МВД по Республике Татарстан



Управлением Федеральной службы войск национальной гвардии Российской Федерации по Республике Татарстан. Срок действия справки (заключения) должен составлять не более 30 календарных дней от даты её выдачи.

Экспонент обязуется самостоятельно и за свой счёт выполнить все мероприятия, предусмотренные законодательством Российской Федерации, для обеспечения установленного порядка экспонирования специфических экспонатов. Ввоз специфических экспонатов на территорию МВЦ «Казань Экспо» осуществляется при обязательном заполнении Формы №14 Руководства Экспонента/Экспонента.

3. Выставляя специфические экспонаты для экспонирования на территории МВЦ «Казань Экспо», Экспонент самостоятельно и за свой счет обеспечивает и гарантирует защиту жизни и здоровья граждан — персонала, гостей, участников и посетителей мероприятий, а также сохранность имущества, общественную безопасность. Экспонент обязуется самостоятельно и за свой счет урегулировать любые претензии, требования и судебные иски третьих лиц, в том числе связанные со страховыми случаями, несчастными случаями, угрозами террористического характера и иными аналогичными обстоятельствами, и освободить ООО «КАЗАНЬ ЭКСПО» и АНО «Казань Экспо» от какой-либо ответственности.
4. Экспонент самостоятельно и за свой счет несёт все убытки, расходы, издержки и компенсации ущерба, возникшие вследствие невыполнения или ненадлежащего исполнения Экспонентом, его персоналом и/или привлеченными им третьими лицами требований настоящего Руководства.



## ФОРМЫ ЗАЯВОК

- 1 Форма 6. Ввоз оборудования, материалов и конструкций стендов
- 2 Форма 6а. Вывоз оборудования, материалов и конструкций стендов
- 3 Форма 10. Вход участников мероприятия (Монтажные Дни)
- 4 Форма 11. Доверенность на ответственного за выставочную экспозицию
- 5 Форма 14. Заявка на ввоз специального оборудования, материалов
- 6 Форма 14а. Акт-допуск для организации полётов квадрокоптеров на территории МВЦ «Казань Экспо»
- 7 Форма 14в. Акт-допуск на проведение демонстрационных работ технического и технологического оборудования (экспонатов) повышенной опасности на территории МВЦ «Казань Экспо»

## Материалы для экспонентов

[dronexpo.ru/documents](https://dronexpo.ru/documents)



По указанной ссылке вы найдёте Формы в формате Word/Excel с примерами их заполнения.



**ЗАЯВКА НА ВВОЗ ОБОРУДОВАНИЯ, МАТЕРИАЛОВ И  
КОНСТРУКЦИЙ СТЕНДОВ\***
**Форма 6**

 Заявка на **ввоз** ТМЦ на « \_\_\_ » \_\_\_ 20\_\_\_ г.

 Мероприятие \_\_\_\_\_ Павильон № \_\_\_\_\_  
 Название организации (собственник ТМЦ) \_\_\_\_\_  
 Ф.И.О. (отв. сотр. от собственника ТМЦ) \_\_\_\_\_  
 № телефона \_\_\_\_\_

 Прошу Вас разрешить **ввоз** на объект МВЦ «Казань Экспо» следующих товарно-материальных ценностей:

1. \_\_\_\_\_
2. \_\_\_\_\_
3. \_\_\_\_\_
4. \_\_\_\_\_
5. \_\_\_\_\_
6. \_\_\_\_\_

Товарно-транспортная накладная прилагается: № \_\_\_\_\_, дата « \_\_\_ » \_\_\_ 20\_\_\_ г.

<b>Ввоз</b> осуществляется на автомашине: _____ <small>(марка, модель, гос. номер)</small>
ФИО водителя: _____

Согласование:

№ п/п	Ответственный сотрудник Казань Экспо	ФИО	Подпись	Дата
1.	Ответственное лицо от департамента по организации мероприятий			
2.	Ответственное лицо от службы безопасности			

 Подпись (отв. сотрудник от собственника ТМЦ): \_\_\_\_\_ / \_\_\_\_\_ / \_\_\_\_\_  
М.П. (Ф.И.О. должность)

Дата заполнения: « \_\_\_ » \_\_\_ 20\_\_\_ г.

**\*1. ЗАПОЛНЕННУЮ ЗАЯВКУ НЕОБХОДИМО ИМЕТЬ ПРИ СЕБЕ ВО ВРЕМЯ ЗАЕЗДА (ОРИГИНАЛ С ПОДПИСЬЮ И ПЕЧАТЬЮ В 2 ЭКЗ.).**

2. Все поля обязательны к заполнению.
3. Срок действия заявки один день с даты подписания.
4. На каждую автомашину заполняется отдельная заявка.
5. Скан заявки предварительно направляется на электронную почту [ca@kazanexpo.ru](mailto:ca@kazanexpo.ru).



**ЗАЯВКА НА ВЫВОЗ ОБОРУДОВАНИЯ, МАТЕРИАЛОВ  
И КОНСТРУКЦИЙ СТЕНДОВ\***
**Форма 6а**

Заявка на вывоз ТМЦ на «\_\_\_» \_\_\_ 20\_\_\_ г.

 Мероприятие \_\_\_\_\_ Павильон № \_\_\_\_\_  
 Название организации (собственник ТМЦ) \_\_\_\_\_  
 Ф.И.О. (отв. сотр. от собственника ТМЦ) \_\_\_\_\_  
 № телефона \_\_\_\_\_

 Прошу Вас разрешить **вывоз** с объекта МВЦ «Казань Экспо», следующих товарно-материальных ценностей:

1. \_\_\_\_\_
2. \_\_\_\_\_
3. \_\_\_\_\_
4. \_\_\_\_\_

Товарно-транспортная накладная прилагается: № \_\_\_\_\_, дата «\_\_\_» \_\_\_ 20\_\_\_ г.

**Вывоз** осуществляется на автомашине: \_\_\_\_\_  
(марка, модель, гос. номер)

ФИО водителя: \_\_\_\_\_

Согласование (Участник подписывает заявку у Ответственного лица от департамента по организации мероприятий и Ответственного лица от службы безопасности в Центре аккредитации, а подпись Ответственного лица от административно-хозяйственного управления участник получает на площадке в зоне погрузочно-разгрузочных ворот павильонов после осмотра вывозимого ТМЦ, осмотра и пломбирования автомобиля):

№ п/п	Ответственный сотрудник Казань Экспо	ФИО	Подпись	Дата
1.	Ответственное лицо от департамента по организации мероприятий			
2.	Ответственное лицо от службы безопасности			
3.	Ответственное лицо от административно- хозяйственного управления			

 Подпись (отв. сотрудник от собственника ТМЦ): \_\_\_\_\_ / \_\_\_\_\_ /  
М.П. (Ф.И.О. должность)

Дата заполнения: «\_\_\_» \_\_\_ 20\_\_\_ г.

**\*1. ЗАПОЛНЕННУЮ ЗАЯВКУ НЕОБХОДИМО ИМЕТЬ ПРИ СЕБЕ ВО ВРЕМЯ ВЫЕЗДА (ОРИГИНАЛ С ПОДПИСЬЮ И ПЕЧАТЬЮ В 2 ЭКЗ.).**

2. Все поля обязательны к заполнению.
3. Заявка подписывается в день вывоза.
4. На каждую автомашину заполняется отдельная заявка.



**ЗАЯВКА НА ВХОД УЧАСТНИКОВ МЕРОПРИЯТИЯ\***
**Форма 10**

Наименование организации \_\_\_\_\_

Срок действия бейджа с \_\_\_\_\_.\_\_\_\_20\_\_ года по \_\_\_\_\_.\_\_\_\_20\_\_ года

Мероприятие \_\_\_\_\_ Павильон № \_\_\_\_\_

№ п/п	Фамилия	Имя	Отчество	Телефон

 Руководитель организации \_\_\_\_\_ / \_\_\_\_\_ /  
 (отв. сотрудник от организации)      М.П.      (Ф.И.О. должность)

Дата заполнения: « \_\_\_\_ » \_\_\_\_\_ 20\_\_ года

**Согласование:**

№ п/п	Ответственный сотрудник Казань Экспо	ФИО	Подпись	Дата
1.	Ответственное лицо от департамента по организации мероприятий			
2.	Ответственное лицо от службы безопасности			
3.	Ответственное лицо от отдела охраны труда, гражданской обороны и пожарной безопасности			

\* 1. ЗАПОЛНЕННУЮ ЗАЯВКУ НЕОБХОДИМО ИМЕТЬ ПРИ СЕБЕ ВО ВРЕМЯ ВХОДА (ОРИГИНАЛ С ПОДПИСЬЮ И ПЕЧАТЬЮ В 1 ЭКЗ.).

2. Для входа на территорию МВЦ «Казань Экспо» необходимо предъявить оригинал паспорта.

3. Все поля обязательны к заполнению.

\* Обязательное предоставление письменного согласия на обработку персональных данных

4. Предварительно заявка направляется на электронную почту [sa@kazanexpo.ru](mailto:sa@kazanexpo.ru) в двух форматах: Word и подписанный скан.



Доверенность необходимо иметь при себе на мероприятии

Форма 11

Для лица, ответственного за выставочную экспозицию  
Доверенность № \_\_\_\_\_

Дата выдачи « \_\_\_\_ » \_\_\_\_\_ 20\_\_ г.

Доверенность действительна по « \_\_\_\_ » \_\_\_\_\_ 20\_\_ г.

\_\_\_\_\_  
(наименование компании и адрес)

Доверенность выдана \_\_\_\_\_  
(фамилия, имя, отчество, должность)

Паспорт: серия \_\_\_\_\_ № \_\_\_\_\_

Кем выдан \_\_\_\_\_

Когда выдан \_\_\_\_\_

- 1) С предоставлением права подписания следующих документов:
- заявок на участие в выставке/мероприятии;
  - договора на участие в выставке/мероприятии;
  - договора на проведение конгрессно-выставочных мероприятий;
  - дополнительных соглашений, приложений, заявок на дополнительные услуги к договорам;
  - актов приема-передачи/возврата выставочного стенда и/или арендуемой выставочной площади;
  - заказа-заявки (договора) на услуги;
  - УПД;
  - актов о причинении ущерба;

2) На подписание других документов и совершение иных действий, связанных с участием в выставке/мероприятии, в том числе по вопросам соблюдения правил пожарной безопасности\*, техники безопасности, охраны труда и других правил, установленных действующим законодательством, с правом подписи на получение от государственных инспектирующих и надзорных органов предписаний, предложений, протоколов и актов об административных правонарушениях, а также на оплату счетов и др.

Подпись лица, получившего доверенность \_\_\_\_\_

Руководитель организации \_\_\_\_\_  
(Ф.И.О.) (подпись)

Место печати

\* В соответствии с законом РФ №69-ФЗ от 21.12.1994 г., в случае не назначения должностного лица, ответственного за соблюдение требований пожарной безопасности на арендованной площади выставочного стенда, ответственность несет персонально сам руководитель организации/предприятия – участника выставки.



**ЗАЯВКА НА ВВОЗ СПЕЦИАЛЬНОГО ОБОРУДОВАНИЯ,  
МАТЕРИАЛОВ**
**Форма 14**

Заявка на ввоз специального оборудования и ТМЦ на «\_\_\_» \_\_\_ 20\_\_\_ г.  
 Мероприятие \_\_\_\_\_ Павильон № \_\_\_\_\_  
 Название организации (собственник ТМЦ) \_\_\_\_\_  
 Ф.И.О. (отв. сотр. от собственника ТМЦ) \_\_\_\_\_  
 № телефона \_\_\_\_\_

Прошу Вас разрешить ввоз на объект МВЦ «Казань Экспо» следующего специального оборудования и товарно-материальных ценностей:

1. \_\_\_\_\_
2. \_\_\_\_\_
3. \_\_\_\_\_
4. \_\_\_\_\_
5. \_\_\_\_\_
6. \_\_\_\_\_

Товарно-транспортная накладная прилагается: № \_\_\_\_\_, дата «\_\_\_» \_\_\_ 20\_\_\_ г.

Ввоз осуществляется на автомашине: \_\_\_\_\_  
(марка, модель, гос. номер)  
 ФИО водителя: \_\_\_\_\_

**Согласование :**

№ п/п	Ответственный сотрудник Казань Экспо	ФИО	Подпись	Дата
1.	Ответственное лицо от департамента по организации мероприятий			
2.	Ответственное лицо от службы безопасности			
3.	Ответственное лицо от отдела охраны труда и гражданской обороны			

Подпись (отв. сотрудник от собственника ТМЦ): \_\_\_\_\_ / \_\_\_\_\_ /  
М.П. (Ф.И.О. должность)

Дата заполнения: «\_\_\_» \_\_\_\_\_ 20\_\_\_ г.

**\*1. ЗАПОЛНЕННУЮ ЗАЯВКУ НЕОБХОДИМО ИМЕТЬ ПРИ СЕБЕ ВО ВРЕМЯ ЗАЕЗДА (ОРИГИНАЛ С ПОДПИСЬЮ И ПЕЧАТЬЮ В 2 ЭКЗ.).**

2. Все поля обязательны к заполнению.
3. Срок действия заявки один день с даты подписания.
4. На каждую автомашину заполняется отдельная заявка.
5. Скан заявки предварительно направляется на электронную почту [ca@kazanexpo.ru](mailto:ca@kazanexpo.ru).



АКТ-ДОПУСК ДЛЯ ОРГАНИЗАЦИИ ПОЛЁТОВ КВАДРОКОПТЕРОВ  
НА ТЕРРИТОРИИ МВЦ «КАЗАНЬ ЭКСПО»

Форма 14а

При оформлении акта-допуска слово «Форма» необходимо исключить

г. Казань

«\_\_» \_\_\_\_\_ 20\_\_ г.

## АКТ-ДОПУСК

для организации полётов квадрокоптеров на территории  
МВЦ «Казань Экспо»

РТ, Лаишевский район, с. Большие Кабаны, ул. Выставочная, 1

Мы, нижеподписавшиеся,  
Представитель АНО «Казань Экспо» – организация, эксплуатирующая здание,

(Ф. И. О., должность)

Представитель генерального подрядчика, ответственный за производство работ,

(Ф. И. О., должность, телефон)

Представитель субподрядной организации, ответственный за производство работ,

(Ф. И. О., должность, телефон)

составили настоящий акт о нижеследующем.  
АНО «Казань Экспо» предоставляет доступ:

(наименование объекта)

для производства на нем работ:

(наименование работ)

под руководством технического персонала (представителя подрядчика) на следующий срок:

- 1) Дата «\_\_» \_\_\_\_\_, время с \_\_\_\_\_ до \_\_\_\_\_;
- 2) Дата «\_\_» \_\_\_\_\_, время с \_\_\_\_\_ до \_\_\_\_\_.

При производстве работ необходимо выполнить следующие условия:

1. Предоставить перед началом работ документы и выполнить условия, указанные на оборотной стороне настоящего Акта-допуска;
2. А также дополнительно выполнить следующие условия (если они есть).

**Съемка разрешена только в Павильоне №\_\_\_\_\_, в других помещениях съемка запрещена. Съемку необходимо согласовать с Отделом охраны труда, гражданской обороны и пожарной безопасности.**

В случае нарушений указанных в Акте-допуске мероприятий Заказчик вправе остановить работы до их устранения.

При нарушении указанных в Акте-допуске мероприятий Заказчик вправе остановить работы до их устранения.

Представитель ген. подрядчика

Представитель суб. подрядчика:



Представители АНО «Казань Экспо»

_____	_____
_____	_____
_____	_____
_____	_____

До начала работ необходимо выполнить следующие мероприятия, обеспечивающие безопасность производства работ:

Наименование мероприятия	Срок выполнения	Исполнитель
Всем сотрудникам пройти вводный инструктаж в отделе охраны труда Заказчика.	До начала работ	Подрядчик
Провести с работниками все инструктаж на рабочем месте.	Постоянно	Подрядчик
Работникам выполнять правила внутреннего распорядка, действующие на территории.	Постоянно	Подрядчик
Работникам выполнять правила противопожарного режима, действующие на территории.	Постоянно	Подрядчик
Всю полноту ответственности за нарушение указанных выше норм и правил при производстве работ, а также иных правил, предусмотренных Российским законодательством, выполняемых подрядчиком на объекте, в том числе за последствия таких нарушений несет подрядчик	Постоянно	Подрядчик

**Примечание:**

- На основании Воздушного Кодекса РФ от 19.03.1997 N 60-ФЗ (ред. от 06.07.2016) (с изм. и доп., вступ. в силу с 05.07.2017), Федеральных законов от 30.12.2015 N 462-ФЗ, от 03.07.2016 N 291-ФЗ, от 13.07.2015 N 254-ФЗ, от 23.07.2010 N 183-ФЗ, Федеральных правил использования воздушного пространства Российской Федерации, предоставление документов таких как – копия пилотского свидетельства, копия свидетельства о регистрации воздушного судна, правоустанавливающий документ на воздушное судно, копия медицинского заключения, выданного Врачебно-лётной экспертной комиссией, копия сертификата лётной годности воздушного судна с картой данных воздушного судна, копия полиса страхования гражданской ответственности владельца воздушного судна перед третьими лицами, не требуется при выполнении работ на сверхлёгком пилотируемом гражданском воздушном судне с массой конструкции 115 килограммов и менее и при выполнении полетов беспилотного летательного аппарата, имеющего максимальную взлетную массу 30 килограммов и менее. предоставляет копию документа, подтверждающего технические характеристики воздушного судна (паспорт, формуляр или руководство пользователя воздушного судна с указанием его максимальной взлетной массы (массы конструкции).

- В соответствии с Воздушным кодексом РФ (ст. 33) любые «беспилотные гражданские воздушные суда с максимальной взлетной массой от 0,25 кг до 30 кг, ввезенные в РФ или произведенные в РФ, подлежат учету»

- В соответствии с пунктом 5 статьи 32 Воздушного кодекса Российской Федерации, любой дрон, коптер или авиамодель считается беспилотным воздушным судном (БВС), а тот, кто управляет им – внешним пилотом

- За нелегальный запуск беспилотного воздушного судна Кодекс об административных правонарушениях (ст. 11.4) предусматривает штраф – до 300 тыс. рублей.

- За причинение в результате несанкционированного полета беспилотника по неосторожности легкого либо средней тяжести вреда здоровью предусмотрен штраф – до 100 тыс. рублей.



АКТ-ДОПУСК НА ПРОВЕДЕНИЕ ДЕМОНСТРАЦИОННЫХ РАБОТ  
ТЕХНИЧЕСКОГО И ТЕХНОЛОГИЧЕСКОГО  
ОБОРУДОВАНИЯ(ЭКСПОНАТОВ) ПОВЫШЕННОЙ ОПАСНОСТИ  
НА ТЕРРИТОРИИ МВЦ «КАЗАНЬ ЭКСПО»

Форма 14В

При оформлении акта-допуска слово «Форма» необходимо исключить

г. Казань

«\_\_» \_\_\_\_\_ 20\_\_ г.

## АКТ-ДОПУСК

на проведение демонстрационных работ технического и технологического оборудования (экспонатов)  
повышенной опасности на территории МВЦ «Казань Экспо»

РТ, Лаишевский район, с. Большие Кабаны, ул. Выставочная, 1

Мы, нижеподписавшиеся,  
Представитель АНО «Казань Экспо» -организация, эксплуатирующая здание

(Ф. И. О., должность) \_\_

Представитель генерального подрядчика, ответственный за производство работ,

(Ф. И. О., должность, телефон)

Представитель субподрядной организации, ответственный за производство работ,

(Ф. И. О., должность, телефон)

составили настоящий акт о нижеследующем:

Организация АНО «Казань Экспо» предоставляет доступ:

(наименование объекта)

для производства на нем работ:

(наименование работ)

под руководством технического персонала - представителя подрядчика на следующий срок:

начало " \_\_ " \_\_\_\_\_, окончание " \_\_ " \_\_\_\_\_.

При производстве работ – необходимо выполнить следующие условия:

1. Предоставить перед началом работ документы и выполнить условия, указанные на оборотной стороне настоящего Акта- допуска.
2. А также дополнительно выполнить следующие условия (если они есть)

---

---

---

---

---

При нарушении указанных в акте-допуска мероприятий Заказчик вправе остановить работы до их устранения.

Представитель Генерального Застройщика:

Представитель Участника/компании Застройщика:

---

---

Представители АНО «Казань Экспо»

---

---

---

---

---



До начала работ необходимо выполнить следующие мероприятия, обеспечивающие безопасность производства работ:

Наименование мероприятия	Срок выполнения	Исполнитель
Всем сотрудникам, задействованным в монтажных/демонтажных работах пройти вводный инструктаж в центре аккредитации (отдел охраны труда Организации).	До начала работ	Застройщик
Предоставить копии приказов на ответственных лиц за: безопасное производство работ, пожарную безопасность, электробезопасность, охрану труда, экологии с приложением копий удостоверений и протоколов обучения. (приложение к руководству)	До начала работ	Застройщик
Предоставить приказ о назначении ответственного лица за выполнение работ в местах действия опасных и вредных факторов с правом выдачи наряда-допуска, в том числе высотных работ (форма к руководству)	До начала работ.	Застройщик
Обеспечить своих работников одинаковой спецодеждой и другими, необходимыми СИЗ (средства индивидуальной защиты) с обозначением на видном участке спецодежды, защитной каски логотипа компании подрядчика/ субподрядчика/ застройщика.	Постоянно	Застройщик
Выставить сигнальные ограждения по периметру и обозначить предупреждающими и запрещающими знаками места действия опасных и вредных факторов.	До начала работ	Застройщик
Согласовать и составить график производства совмещенных работ при выполнении работ с другими организациями с обязательным ознакомлением мероприятий, времени выполнения работ под роспись в «журнале производства совмещённых работ».	До начала работ	Застройщик
При размещении на стенде экспонируемого оборудования повышенной опасности предоставить: - приказ о назначении ответственного лица за безопасную эксплуатацию и хранение газового оборудования, оборудования повышенной опасности; - копию удостоверения на ответственного лица по пожарной безопасности; - копия Выписки из протокола аттестационной комиссии Ростехнадзора в области аттестации А.1, Б8.3 на ответственное лицо; - копии протоколов проверки знаний по охране труда, по применению СИЗ, по оказанию первой помощи на всех задействованных лиц, работающих с оборудование повышенной опасности на стенде/площадке МВЦ «Казань Экспо» (прошедших инструктаж по охране труда и пожарной безопасности), заверенный подписью руководителя компании и печатью.	До начала работ	Экспонент
Согласовать места складирования материалов и конструкций с представителем заказчика, а также определить места хранения баллонов с ГГ, ГЖ, ЛВЖ в соответствии с Правилами противопожарного режима в Российской Федерации, СНиП 12-03-01, Правилами по охране труда при строительстве, реконструкции и ремонте, утвержденными приказом Минтруда России от 11.12.2020 N 883н	До начала работ	Застройщик
При выполнении огневых работ, места огневых работ предварительно очистить от горючих материалов, оборудовать огнетушителями и другими средствами пожаротушения, согласовать с представителем заказчика, согласовать наряд-допуск со специалистом по пожарной безопасности объекта	Постоянно	Застройщик
Провести с работниками инструктажи на рабочем месте.		
Запретить допуск посторонних лиц, не занятых на работах, лиц в нетрезвом состоянии в место проведение работ	Постоянно	Застройщик
Содержать в чистоте и порядке проезды, проходы к стенду с экспонируемым оборудование повышенной опасности и подходы в ним. После завершения работ убирать рабочие места от мусора и остатков материалов.	Постоянно	Застройщик
Работникам выполнять правила противопожарного режима, действующие на территории.	Постоянно	Застройщик
Складирование строительного мусора, производственных и бытовых отходов производить в специально отведенных местах	Постоянно	Застройщик
Обеспечить временные рабочие места на территории медицинскими аптечками, огнетушителями, знаками безопасности.	Постоянно	Застройщик

